



elm.leblanc

NOTICE D'UTILISATION

Melia iCondens

Chaudière murale gaz à condensation à micro-accumulation et chauffageseuil

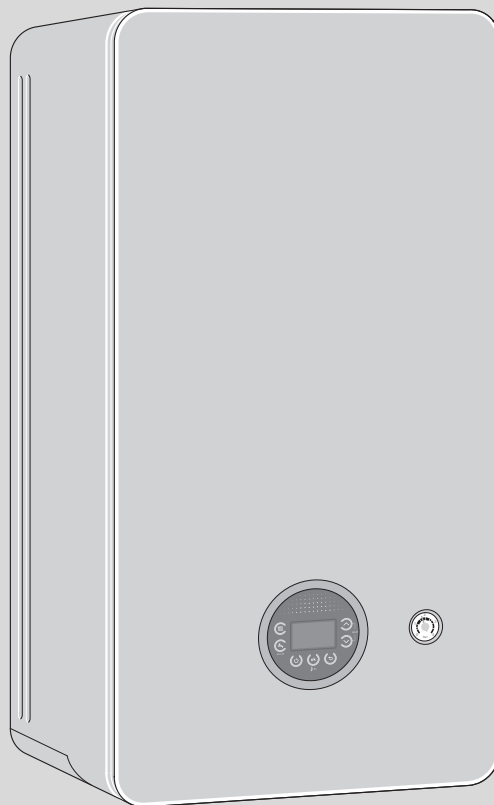

CN GVA iC 22-30 | CN GVA iC 15-25 | CN GVS iC 15 | CN GVS iC 22



Sommaire

1	Explication des symboles et mesures de sécurité.....	3
1.1	Explications des symboles	3
1.2	Consignes générales de sécurité.....	3
2	Informations sur le produit.....	6
2.1	Déclaration de conformité.....	6
3	Utilisation	6
3.1	Mise en marche / arrêt de l'appareil	6
3.2	Aperçu du tableau de commande	7
3.3	Messages d'écran.....	7
3.4	Réglage de la température d'eau de chauffage maximale	8
3.5	Régler la production d'ECS	8
3.5.1	Réglage de la température ECS.....	8
3.5.2	Régler le mode confort ou économique	8
3.6	Mode manuel	9
3.7	Réglage du mode été manuel.....	9
4	Désinfection thermique	10
5	Clé RF (accessoire)	10
6	Consignes pour économiser l'énergie.....	11
7	Défauts	11
7.1	Ouvrir / fermer le robinet gaz.....	11
7.2	Éliminer les défauts	11
8	Entretien	12
9	Consommation d'énergie, protection de l'environnement et recyclage.....	13
9.1	Caractéristiques du produit relatives à la consommation énergétique.....	13
10	Protection de l'environnement et recyclage	15
11	Terminologie.....	15

1 Explication des symboles et mesures de sécurité

1.1 Explications des symboles

Avertissements

Les mots de signalement des avertissements caractérisent le type et l'importance des conséquences éventuelles si les mesures nécessaires pour éviter le danger ne sont pas respectées.

Les mots de signalement suivants sont définis et peuvent être utilisés dans le présent document :



DANGER :

DANGER signale la survenue d'accidents graves à mortels en cas de non respect.



AVERTISSEMENT :

AVERTISSEMENT signale le risque de dommages corporels graves à mortels.



PRUDENCE :

PRUDENCE signale le risque de dommages corporels légers à moyens.

AVIS :

AVIS signale le risque de dommages matériels.

Informations importantes



Les informations importantes ne concernant pas de situations à risques pour l'homme ou le matériel sont signalées par le symbole d'info indiqué.

Autres symboles

Symbole	Signification
▶	Etape à suivre
→	Renvoi à un autre passage dans le document
•	Énumération/Enregistrement dans la liste
–	Énumération / Entrée de la liste (2e niveau)

Tab. 1

1.2 Consignes générales de sécurité

⚠ Consignes pour le groupe cible

Cette notice d'utilisation s'adresse à l'utilisateur de l'installation de chauffage.

Les consignes de toutes les notices doivent être respectées. Le non-respect peut entraîner des dommages matériels, des dommages corporels, voire la mort.

- ▶ Lire les notices d'installation (générateur de chaleur, régulateur de chaleur, etc.) avant l'utilisation et les conserver.
- ▶ Respecter les consignes de sécurité et d'avertissement.

⚠ Utilisation conforme à l'usage prévu

Le produit doit être utilisé uniquement pour la production d'eau de chauffage et d'eau chaude sanitaire dans des systèmes à boucle d'eau chaude fermée destinés à un usage privatif.

Toute autre utilisation n'est pas conforme. Les dégâts éventuels qui en résulteraient sont exclus de la garantie.

L'installation d'une chaudière gaz doit obligatoirement faire l'objet d'un Certificat de Conformité, visé par un organisme agréé par le Ministère de l'Industrie (arrêté du 2 août 1977 modifié).

L'entreprise qui établit le certificat de conformité est une entreprise :

- Inscrite dans une démarche de qualité pour les travaux sur les installations de gaz ;
- Soumise à des contrôles réguliers de la part d'un organisme de contrôle indépendant tel que Quali-gaz, à l'occasion desquels l'entreprise peut échanger sur les aspects techniques et réglementaires.

⚠ Comportement en cas d'odeur de gaz

Il existe un risque d'explosion en cas de fuite de gaz. En cas d'odeur de gaz, respecter les règles de comportement suivantes!

- ▶ Éviter la formation de flammes ou d'étincelles :
 - Ne pas fumer, ne pas utiliser de briquet ou d'allumettes.
 - Ne pas actionner d'interrupteur électrique, ne pas débrancher de connecteur.
 - Ne pas téléphoner ou actionner de sonnette.
- ▶ Fermer l'arrivée de gaz sur la vanne d'arrêt principale ou sur le compteur de gaz.
- ▶ Ouvrir portes et fenêtres.
- ▶ Avertir tous les habitants et quitter le bâtiment.

- ▶ Empêcher l'accès de tierces personnes au bâtiment.
- ▶ Appeler les pompiers, la police et le fournisseur de gaz depuis un poste situé à l'extérieur du bâtiment!

⚠ Danger de mort dû à l'intoxication par les produits de combustion

Danger de mort en cas de fuites de fumées. ?

▶ Ne pas modifier les pièces permettant l'évacuation des fumées.

En cas d'odeur de fumées, de conduits de fumées endommagés ou non étanches, respecter les règles de comportement suivantes.

- ▶ Arrêter le générateur de chaleur.
- ▶ Ouvrir les portes et les fenêtres.
- ▶ Avertir tous les habitants et quitter immédiatement le bâtiment.
- ▶ Empêcher l'accès de tierces personnes au bâtiment.
- ▶ Informer un installateur ou un service après-vente qualifié.
- ▶ Faire éliminer les défauts.

⚠ Danger de mort dû au monoxyde de carbone

Le monoxyde de carbone (CO) est un gaz toxique produit, entre autres, par la combustion incomplète de combustibles fossiles, tels que le fioul, le gaz ou les combustibles solides.

Des risques surviennent si du monoxyde de carbone s'échappe de l'installation en raison d'un défaut ou d'une fuite et s'accumule à l'intérieur sans que l'on s'en aperçoive.

Le monoxyde de carbone est invisible, incolore et inodore.

Pour éviter les dangers causés par le monoxyde de carbone :

- ▶ Faire inspecter et entretenir régulièrement l'installation par une entreprise qualifiée.
- ▶ Utiliser des détecteurs de monoxyde de carbone qui avertissent à temps des fuites de monoxyde de carbone.
- ▶ En cas de suspicion de fuite de monoxyde de carbone :
 - Avertir tous les habitants et quitter immédiatement le bâtiment.
 - Informer une entreprise spécialisée qualifiée.
 - Faire éliminer les défauts.

⚠ Révision, nettoyage et maintenance

L'utilisateur est responsable de la sécurité de l'installation de chauffage et du respect de l'environnement.

Une révision, un nettoyage et une maintenance incorrects ou non effectués peuvent entraîner des dommages corporels voire un danger de mort ou des dommages matériels.

Nous recommandons de conclure un contrat de révision annuelle et de nettoyage et de maintenance personnalisé avec une entreprise qualifiée.

- ▶ Faire réaliser ces travaux exclusivement par une entreprise spécialisée qualifiée.
- ▶ Faire inspecter l'installation de chauffage au moins une fois par an par une entreprise qualifiée.
- ▶ Faire effectuer immédiatement les opérations nécessaires de nettoyage et de maintenance.
- ▶ Faire immédiatement éliminer tout défaut constaté sur l'installation de chauffage, indépendamment de la révision annuelle.

⚠ Transformation et réparations

Les modifications non conformes sur le générateur de chaleur ou sur les autres pièces de l'installation de chauffage peuvent entraîner des blessures et/ou des dommages matériels.

- ▶ Faire réaliser ces travaux exclusivement par un professionnel qualifié.
- ▶ Ne jamais retirer l'habillage du générateur de chaleur.
- ▶ N'effectuer aucune modification sur le générateur de chaleur ou sur d'autres pièces de l'installation de chauffage.
- ▶ N'obturer en aucun cas les sorties des soupapes de sécurité. Installations de chauffage avec générateur de chaleur : pendant la mise en température, de l'eau risque de s'écouler par la soupape de sécurité du ballon d'eau chaude sanitaire.

⚠ Fonctionnement type cheminée

Le local d'installation doit être suffisamment aéré lorsque le générateur de chaleur récupère l'air de combustion du local.

- ▶ Ne pas obturer ni diminuer les orifices d'aération sur les portes, fenêtres et murs.
- ▶ S'assurer du respect des exigences d'aération en accord avec un spécialiste :
 - en cas de transformations de la construction (par ex. remplacement des portes et fenêtres)
 - en cas d'intégration ultérieure d'appareils avec évacuation de l'air vers l'extérieur (par ex. ventilateur d'évacuation d'air, ventilateurs de cuisine ou climatiseurs).

⚠ Air de combustion/air ambiant

L'air dans le local d'installation doit être exempt de substances inflammables ou chimiques agressives.

- ▶ Ne pas utiliser ou entreposer des matières facilement inflammables ou explosives (papier, essence, diluants, peintures, etc.) à proximité du générateur de chaleur.
- ▶ Ne pas utiliser ou stocker de substances actives de corrosion (solvants, colles, détergents chlorés, etc.) à proximité du générateur de chaleur.

⚠ Dommages matériels dus au gel

Si l'installation de chauffage se trouve dans une pièce non protégée contre le gel **et** est à l'arrêt, elle risque de geler en cas de grands froids. En mode été ou si le mode chauffage est verrouillé, seule la protection anti-gel de l'appareil est maintenue.

- ▶ Dans la mesure du possible, laisser l'installation en service en permanence et régler la température de départ au moins sur 30 °C,
-ou-
- ▶ Faire vidanger l'eau de chauffage et l'eau potable au point le plus bas de l'installation par un spécialiste.
-ou-
- ▶ Faire ajouter du produit antigel dans l'eau de chauffage et vidanger le circuit d'eau chaude sanitaire par un spécialiste.
- ▶ Faire vérifier tous les 2 ans si la protection antigel nécessaire est encore assurée par le produit anti-gel.

⚠ Sécurité des appareils électriques à usage domestique et utilisations similaires

Pour éviter les risques dus aux appareils électriques, les prescriptions suivantes s'appliquent conformément à la norme EN 60335-1 :

«Cet appareil peut être utilisé par des enfants à partir de 8 ans ainsi que par des personnes aux capacités physiques, sensorielles ou mentales réduites ou dénuées d'expérience ou de connaissance, s'ils (si elles) sont correctement surveillé(e)s ou si des instructions relatives à l'utilisation de l'appareil en toute sécurité leur ont été données et si les risques encourus ont été appréhendés. Les enfants ne doivent pas jouer avec l'appareil. Le nettoyage et l'entretien ne doivent pas être exécutés par des enfants sans surveillance.»

«Si le raccordement au réseau électrique est endommagé, il doit être remplacé par le fabricant, son service après-vente ou une personne disposant d'une qualification similaire pour éviter tout danger.»

2 Informations sur le produit

2.1 Déclaration de conformité

La fabrication et le fonctionnement de ce produit répondent aux directives européennes et nationales en vigueur.

 Le marquage CE prouve la conformité du produit avec toutes les prescriptions européennes légales, qui prévoient la pose de ce marquage.

Le texte complet de la déclaration de conformité est disponible sur Internet : www.elmleblanc.fr.

3 Utilisation

Cette notice d'utilisation ne concerne que la chaudière. Selon la régulation utilisée, certaines fonctions divergent au niveau de leur utilisation. Veuillez donc tenir compte de la notice d'utilisation de la régulation utilisée.

3.1 Mise en marche / arrêt de l'appareil

Mise en marche

- ▶ Activer l'appareil avec la touche .
L'écran affiche la température de départ de l'eau de chauffage.



Si l'écran affiche  en alternance avec la température de départ, l'appareil est maintenu à une puissance calorifique plus faible pendant 15 minutes afin de remplir le siphon de condensats dans l'appareil.

Arrêt

AVIS:

Dégâts sur l'installation dus au gel !

L'installation de chauffage risque de geler après une longue période (par ex. panne de secteur, coupure de l'alimentation électrique, alimentation défectueuse en combustible, panne de chaudière, etc.).

- ▶ S'assurer que l'installation de chauffage est en service en permanence (en particulier en cas de risque de gel).



Lorsque l'appareil est arrêté, la protection antiblocage ne fonctionne plus.

La protection antiblocage permet d'éviter le blocage de la pompe de chauffage et de la vanne sélective après un arrêt prolongé.

- ▶ Désactiver l'appareil avec la touche  (→ fig. 1).

3.2 Aperçu du tableau de commande

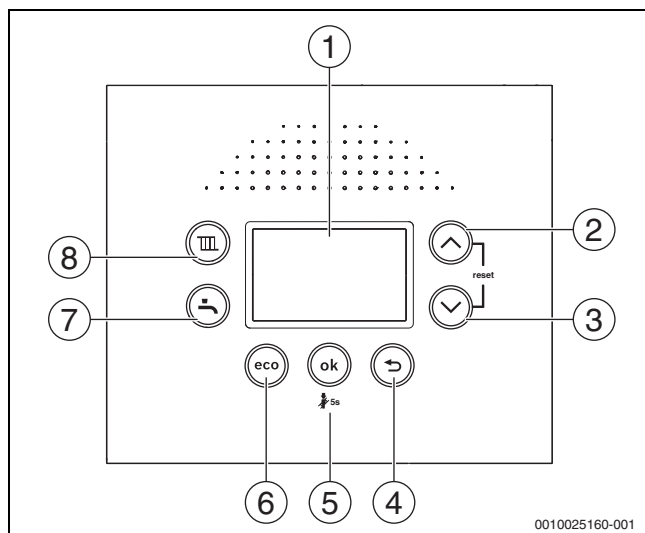



Fig. 1 Aperçu du tableau de commande

- [1] Écran
- [2] Touche de direction ▲
- [3] Touche de direction ▼
- [4] Touche ↻
- [5] Touche **ok**
- [6] Touche **eco**
- [7] Touche 
- [8] Touche 

3.3 Messages d'écran

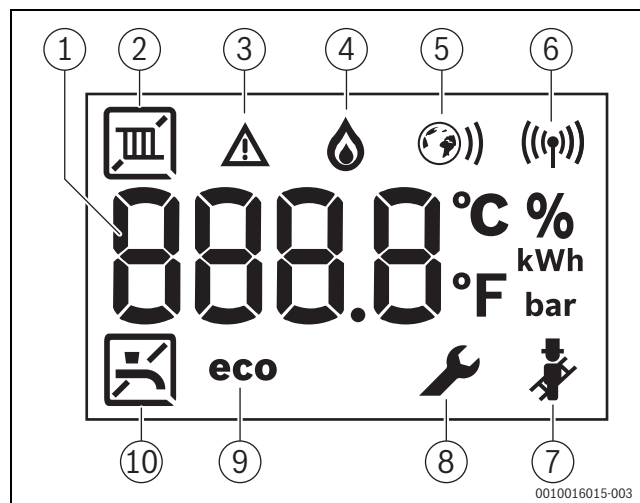



Fig. 2 Messages d'écran

- [1] Affichage numérique
- [2] Mode chauffage
- [3] Message de défaut
- [4] Brûleur en marche
- [5] Connexion Ethernet (uniquement pour les appareils compatibles)
- [6] Liaison radio (uniquement pour les appareils compatibles)
- [7] Mode ramoneur
- [8] Mode service
- [9] Mode Eco actif
- [10] Production d'eau chaude sanitaire



3.4 Réglage de la température d'eau de chauffage maximale



La température de l'eau de chauffage est réglée via la température de départ. La température de départ maximale peut être réglée entre 30 °C et 82 °C¹⁾ Elle peut également être réglée via cette fonction. La température de départ actuelle est affichée.

Si le mode chauffage est enclenché :

- ▶ Appuyer sur la touche  .
La température de départ maximale réglée clignote et le symbole  s'affiche.
- ▶ Appuyer sur la touche Flèche ▲ ou ▼ pour régler la température de départ maximale souhaitée.
- ▶ Enregistrer avec la touche **OK**. Sinon, le réglage est enregistré automatiquement après 3 secondes.
La température de départ actuelle apparaît à l'écran.

Les températures de départ maximales typiques figurent dans le tabl. 2.

 En mode été, le mode chauffage est verrouillé ( apparaît à l'écran).

En mode chauffage, le symbole  clignote à l'écran. Lorsque le brûleur est activé, le symbole  apparaît également à l'écran.

Température de départ	Exemple d'application
	Mode été
Env. 75 °C	Chauffage par radiateurs
Env. 82 °C	Chauffage par convecteurs

Tab. 2 Température de départ maximale

3.5 Régler la production d'ECS

3.5.1 Réglage de la température ECS



PRUDENCE :

Risque d'ébullantage/risque de brûlures!

Des températures > 60 °C peuvent survenir dans l'installation de chauffage.

- ▶ Laisser la chaudière refroidir avant l'inspection et l'entretien.

La température ECS peut être réglée entre 35 °C et 60 °C (70 °C P-appareils).

- ▶ Appuyer sur la touche  .
La température ECS réglée est affichée.
- ▶ La touche Flèche ▲ ou ▼ permet de régler la température ECS souhaitée
- ▶ Enregistrer avec la touche **OK**. Sinon, le réglage est enregistré automatiquement après 3 secondes.
La température de départ actuelle apparaît à l'écran.

En mode ECS, le symbole  clignote à l'écran. Lorsque le brûleur est activé, le symbole  apparaît également à l'écran

Mesures à prendre si l'eau est calcaire

Pour éviter un risque supérieur de panne liée au calcaire et les interventions de service en résultant :



Si l'eau calcaire contient une plage de dureté dure ($\geq 15^\circ\text{dH} / 27^\circ\text{fH} / 2,7 \text{ mmol/l}$)

- ▶ Régler la température d'eau chaude sanitaire à moins de 55 °C.



3.5.2 Régler le mode confort ou économique

En mode confort, l'appareil est maintenu en permanence à la température réglée (→ fonction de service 3-CA). Par conséquent, d'une part le prélèvement d'eau chaude sanitaire est possible rapidement, d'autre part l'appareil s'enclenche même lorsqu'il n'y a pas de prélèvement d'eau chaude.

En mode eco, le réchauffement s'effectue à la température réglée dès que de l'eau chaude est prélevée.



Pour l'économie maximale de gaz et d'eau chaude sanitaire :

- ▶ Ouvrir rapidement le robinet d'eau chaude sanitaire puis le refermer.
L'eau est réchauffée en une fois à la température réglée.
- ▶ Pour régler le mode eco : appuyer sur la touche  jusqu'à ce que **eco** apparaisse à l'écran.
- ▶ Pour revenir au mode confort : appuyer sur la touche  jusqu'à ce que **eco** disparaisse de l'écran.

1) La valeur maximale peut être diminuée par le technicien.

3.6 Mode manuel

En cas de problèmes techniques concernant les réglages de l'heure et de la température, le mode manuel peut être activé. La chaudière au sol peut ainsi fonctionner indépendamment des réglages.

Pour activer le mode manuel :

- ▶ Maintenir la touche de purge enfoncée pendant 5 secondes.
- ▶ Contrôler la température de départ affichée et l'adapter le cas échéant.
La température de départ est affichée entre deux traits. C'est un signe que le mode manuel est activé.
- ▶ N'exploiter la chaudière au sol en mode manuel que pendant une période limitée, jusqu'à ce que les problèmes techniques soient éliminés.

Pour désactiver le mode manuel :

- ▶ Maintenir la touche de purge enfoncée pendant 5 secondes.

3.7 Réglage du mode été manuel

En mode été, le circulateur, et par conséquent le chauffage, sont arrêtés. L'alimentation en eau chaude sanitaire ainsi que l'alimentation électrique du système de régulation sont maintenues.

Enclencher le mode été manuel :

- ▶ Appuyer sur la touche **III**.
- ▶ Appuyer sur la touche Flèche ▼ jusqu'à ce que l'écran affiche **OFF**.
- ▶ Enregistrer avec la touche **OK**. Sinon, le réglage est enregistré automatiquement après 3 secondes.
L'écran affiche **III** en permanence.

Arrêter le mode été manuel :

- ▶ Appuyer sur la touche **III**.
- ▶ La touche Flèche ▲ permet de régler la température de départ maximale souhaitée.
- ▶ Enregistrer avec la touche **OK**. Sinon, le réglage est enregistré automatiquement après 3 secondes.
L'écran affiche **III** en permanence.

Des renseignements complémentaires figurent dans la notice d'utilisation du système de régulation.

4 Désinfection thermique

Pour éviter toute contamination bactérienne de l'eau chaude sanitaire sur les appareils avec ballon d'eau chaude sanitaire, par exemple par les légionnelles, nous recommandons d'effectuer une désinfection thermique après un arrêt prolongé.

Vous pouvez programmer un régulateur de chauffage avec commande ECS de telle sorte qu'une désinfection thermique ait lieu. Vous pouvez également charger un professionnel d'effectuer la désinfection thermique.



PRUDENCE :

Risques d'accidents par brûlures !

Au cours de la désinfection thermique, le prélèvement d'eau chaude sanitaire peut entraîner des risques de brûlures graves.

- ▶ Uniquement utiliser la température d'ECS maximale réglable pour la désinfection thermique.
- ▶ Informer l'occupant de l'habitation des risques de brûlure.
- ▶ Prévoir la désinfection thermique en dehors des heures de service normales.
- ▶ Ne pas prélever d'eau chaude sanitaire sans l'avoir mélangée.

Une désinfection thermique conforme concerne le système ECS ainsi que les points de puisage.

- ▶ Régler la désinfection thermique dans le programme ECS du régulateur de chauffage (→ notice d'utilisation du régulateur de chauffage).
- ▶ Fermer les points de puisage d'eau chaude sanitaire.
- ▶ Régler la pompe de bouclage éventuelle en mode continu.
- ▶ Dès que la température maximale est atteinte : retirer successivement de l'eau chaude sanitaire du point de soutirage d'eau chaude sanitaire suivant jusqu'au point le plus éloigné, jusqu'à ce que de l'eau chaude sanitaire à au moins 70 °C se soit écoulé pendant 3 minutes.
- ▶ Réinitialiser les réglages d'origine.

5 Clé RF (accessoire)



La Clé RF offre des fonctions d'appareil supplémentaires (→ notice d'installation et d'utilisation de la Clé RF).

- ▶ Insérer la Clé RF.

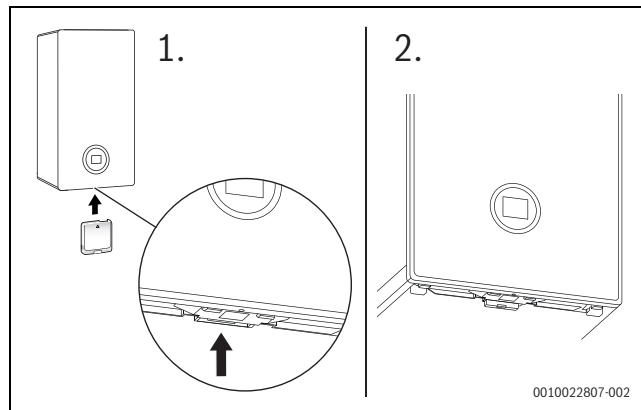

Fig. 3 Position de l'emplacement de la Clé RF

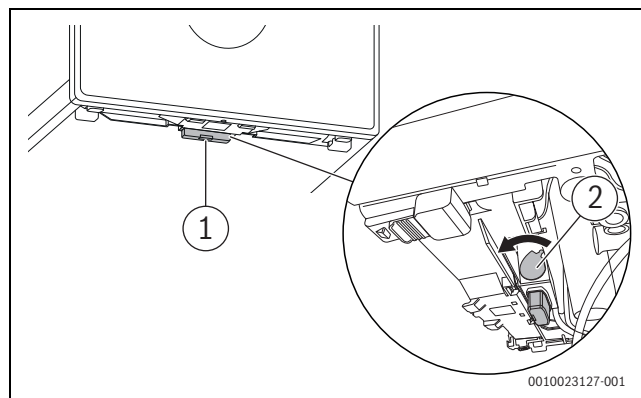

Fig. 4 Sécuriser la Clé RF

- ▶ Tirer la poignée vers l'avant [2].
La Clé RF est sécurisée.
La LED [1] clignote en vert.



En mode normal, la LED s'éteint pour économiser de l'énergie.

Autres informations sur l'état de la LED → notice d'installation et d'utilisation de la Clé RF.

6 Consignes pour économiser l'énergie

Chauffage économique

L'appareil a été conçu pour une consommation énergétique et une pollution faibles avec un confort élevé. L'alimentation du brûleur en combustible est régulée selon les besoins thermiques de l'habitation. Si les besoins diminuent, l'appareil continue de fonctionner en petite puissance. Le professionnel nomme ce principe régulation continue. Cette régulation continue permet de minimiser les variations de température et de répartir la chaleur de manière constante dans les pièces. Il est donc possible que l'appareil fonctionne longtemps tout en consommant moins de combustible qu'un appareil qui s'enclenche et s'arrête en permanence.

Régulation du chauffage

Pour une performance optimale de l'installation de chauffage, nous recommandons l'utilisation d'une régulation de chauffage avec appareil de régulation en fonction de la température ambiante ou extérieure et de robinets thermostatiques.

Robinets thermostatiques

Ouvrir complètement les robinets thermostatiques afin d'atteindre la température ambiante souhaitée. Augmenter la température ambiante souhaitée sur le régulateur si la température n'est pas atteinte après un certain temps.

Chauffage par le sol

Ne pas dépasser la valeur de la température de départ recommandée par le fabricant comme température de départ maximale. Nous recommandons l'utilisation d'un appareil de régulation en fonction de la température extérieure.

Aérer

Pendant l'aération des pièces, fermer les vannes thermostatiques et ouvrir complètement les fenêtres pendant une courte durée. Pour aérer, ne pas laisser la fenêtre en position oscillo-battante. Sinon, la chaleur s'échappe continuellement de la pièce sans améliorer significativement l'air ambiant.

Eau chaude sanitaire

Sélectionner toujours la température ECS au minimum. Un réglage faible au niveau du thermostat permet des économies d'énergie importantes. De plus, des températures ECS élevées provoquent un entartrage plus important et altèrent ainsi le fonctionnement de l'appareil (par ex. temps de chauffage plus longs ou quantités d'écoulement plus faibles).

Pompe de bouclage

Régler une éventuelle pompe de bouclage pour l'eau chaude sanitaire par un programme horaire selon les besoins individuels (par ex. le matin, à midi, le soir).

7 Défauts

7.1 Ouvrir / fermer le robinet gaz

- ▶ Appuyer sur la poignée et la tourner vers la gauche jusqu'à la butée (poignée dans le sens du flux = ouvrir).
- ▶ Appuyer sur la poignée et la tourner vers la droite jusqu'à la butée (poignée perpendiculaire au sens du flux = fermer).

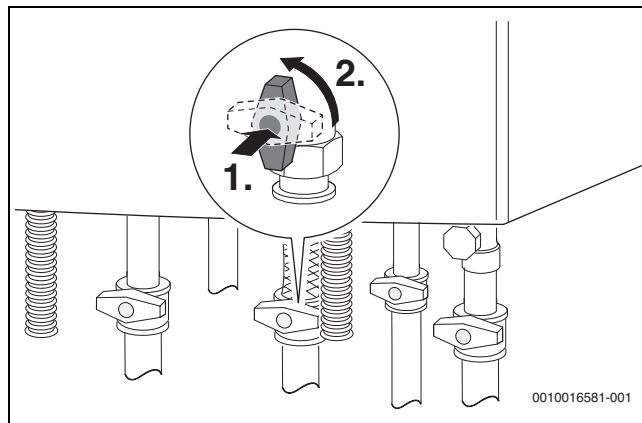



Fig. 5 Ouvrir le robinet gaz

7.2 Eliminer les défauts

Le symbole  indique qu'un défaut est apparu. La cause du défaut s'affiche de manière codée (par ex. code de défaut **214**).

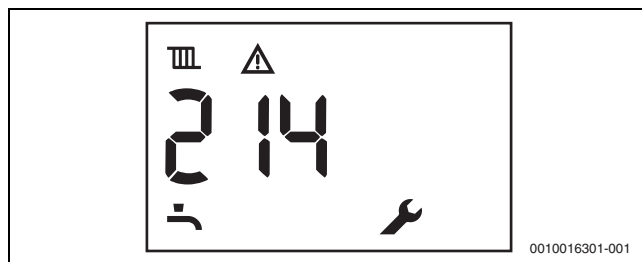



Fig. 6 Exemple de code de défaut

Certains défauts provoquent l'arrêt de l'installation de chauffage qui ne redémarre qu'après reset :

- ▶ Arrêter puis réenclencher l'appareil.

-ou-

- ▶ Appuyer simultanément sur la touche Flèche ▲ et ▼ jusqu'à ce que les symboles  et  ne soient plus affichés.

L'appareil se remet en marche. La température de départ s'affiche.

Si un défaut ne peut pas être éliminé :

- ▶ Contacter une entreprise spécialisée ou le service après-vente.
- ▶ Indiquer le code de défaut affiché et les caractéristiques de l'appareil.

Caractéristiques techniques de l'appareil	
Désignation de l'appareil ¹⁾	
Numéro de série ¹⁾	
Date de la mise en service	
Nom de l'installateur	

1) Les indications figurent sur la plaque signalétique placée dans le cache pour éléments de commande.

Tab. 3 Caractéristiques de l'appareil à transmettre en cas de défaut

8 Entretien

Révision, nettoyage et maintenance

L'utilisateur est responsable de la sécurité de l'installation de chauffage et du respect de l'environnement.

À cet effet, l'installation de chauffage doit être révisée au moins une fois par an par une entreprise spécialisée et bénéficier d'un nettoyage et d'une maintenance, si nécessaire.

Nous recommandons de conclure un contrat de révision annuelle et de nettoyage et de maintenance personnalisé avec une entreprise qualifiée.

- ▶ Faire réaliser ces travaux exclusivement par une entreprise spécialisée qualifiée.
- ▶ Faire immédiatement éliminer tout défaut constaté sur l'installation de chauffage, indépendamment de la révision annuelle.

Nettoyer l'habillage

Ne pas utiliser de produits de nettoyage corrosifs ou caustiques.

- ▶ Essuyer l'habillage avec un chiffon humide.

Contrôler la pression de service de l'installation de chauffage

La pression de service en fonctionnement normal doit être comprise entre 1 et 2 bars.

Si une pression de service supérieure est nécessaire, votre spécialiste vous fournira la valeur requise.

- ▶ Relever la pression de service actuelle sur le manomètre (→ Fig. 1, page 7).

Rajouter de l'eau de chauffage

L'alimentation en eau de chauffage est différente sur chaque installation. Demandez donc à votre chauffagiste de vous montrer la marche à suivre.

AVIS:

Dommages matériels dus à des variations de température importantes !

En rajoutant de l'eau de chauffage froide dans une chaudière chaude, les chocs thermiques peuvent provoquer des fissures.

- ▶ Ne remplir l'installation de chauffage qu'à froid. Température de départ maximale 40 °C.

La pression maximale de 3 bars, pour la température la plus élevée de l'eau de chauffage, ne doit pas être dépassée (la soupape de sécurité s'ouvre).

Purger les radiateurs

Si les radiateurs ne chauffent pas de manière identique :

- ▶ Purger les radiateurs.

Contrôler le fluide caloporteur de l'installation solaire et faire l'appoint

Seul un spécialiste est autorisé à faire l'appoint de fluide caloporteur.

- ▶ Faire contrôler la protection antigel du fluide caloporteur une fois par an.
- ▶ Faire contrôler tous les deux 2 ans la protection anti-corrosion (valeur du pH) du fluide caloporteur.

La pression maximale de 6 bars, pour la température la plus élevée de l'installation solaire, ne doit pas être dépassée (la soupape de sécurité s'ouvre).

9 Consommation d'énergie, protection de l'environnement et recyclage

9.1 Caractéristiques du produit relatives à la consommation énergétique

Les caractéristiques du produit suivantes satisfont les exigences des réglementations UE n° 811/2013, n° 812/2013, n° 813/2013 et n° 814/2013, en complément de la directive 2017/1369/UE.

Caractéristiques du produit	Symbole	Unité	7 736 901 556	7 736 901 557
Type de produit	–	–	CN GVS ic 15	CN GVS ic 22
Chaudière à condensation	–	–	oui	oui
Dispositif de chauffage mixte	–	–	oui	oui
Puissance thermique nominale	P_{rated}	kW	15	22
Efficacité énergétique saisonnière du chauffage	η_s	%	93	94
Classe d'efficacité énergétique	–	–	A	A
Puissance calorifique utile				
A la puissance thermique nominale et en fonctionnement haute température ¹⁾	P_4	kW	15	22
A 30 % de la puissance thermique nominale et en fonctionnement basse température ²⁾	P_1	kW	5	7,4
Rendement				
A la puissance thermique nominale et en fonctionnement haute température ¹⁾	η_4	%	88,2	88,2
A 30 % de la puissance thermique nominale et en fonctionnement basse température ²⁾	η_1	%	98,6	98,6
Consommation d'électricité auxiliaire				
A pleine charge	$e_{l_{max}}$	kW	0,032	0,032
A charge partielle	$e_{l_{min}}$	kW	0,01	0,01
En état de veille	P_{SB}	kW	0,0027	0,0027
Autres caractéristiques				
Pertes de chaleur en état de veille	P_{stby}	kW	0,037	0,037
Emissions de NOx	NO_x	mg/kWh	23	28
Niveau de puissance acoustique à l'intérieur	L_{WA}	dB(A)	43	43
Caractéristiques supplémentaires pour les chaudières mixtes				
Profil de soutirage déclaré	–	–	XL	XL
Consommation journalière d'électricité	Q_{elec}	kWh	0,122	0,128
Consommation annuelle d'électricité	AEC	kWh	27	28
Consommation journalière de combustible	Q_{fuel}	kWh	23,032	23,128
Consommation annuelle de combustible	AFC	GJ	18	18
Efficacité énergétique de la production d'ECS	η_{wh}	%	85	85
Classe d'efficacité énergétique pour le chauffage de l'eau	–	–	A	A

1) Un fonctionnement haute température implique une température de retour de 60 °C à l'entrée de l'appareil de chauffage et une température de départ de 80 °C à la sortie.

2) Le fonctionnement basse température implique une température de retour (à l'entrée de l'appareil de chauffage) sur les chaudières sol à condensation de 30 °C, sur les chaudières basse température de 37 °C et sur les autres chaudières murales de 50 °C

Tab. 4 Caractéristiques du produit relatives à la consommation énergétique

Caractéristiques du produit	Symbole	Unité	7 736 901 555	7 736 901 554
Type de produit	–	–	CN GVA iC 15-25	CN GVA iC 22-30
Chaudière à condensation	–	–	oui	oui
Dispositif de chauffage mixte	–	–	oui	oui
Puissance thermique nominale	P_{rated}	kW	15	24
Efficacité énergétique saisonnière du chauffage	η_s	%	93	94
Classe d'efficacité énergétique	–	–	A	A
Puissance calorifique utile				
A la puissance thermique nominale et en fonctionnement haute température ¹⁾	P_4	kW	15	22
A 30 % de la puissance thermique nominale et en fonctionnement basse température ²⁾	P_1	kW	5	7,4
Rendement				
A la puissance thermique nominale et en fonctionnement haute température ¹⁾	η_4	%	88,2	88,2
A 30 % de la puissance thermique nominale et en fonctionnement basse température ²⁾	η_1	%	98,6	98,6
Consommation d'électricité auxiliaire				
A pleine charge	e_{lmax}	kW	0,02	0,032
A charge partielle	e_{lmin}	kW	0,01	0,01
En état de veille	P_{SB}	kW	0,0027	0,0027
Autres caractéristiques				
Pertes de chaleur en état de veille	P_{stby}	kW	0,037	0,037
Emissions de NOx	NO_x	mg/kWh	28	28
Niveau de puissance acoustique à l'intérieur	L_{WA}	dB(A)	39	43
Caractéristiques supplémentaires pour les chaudières mixtes				
Profil de soutirage déclaré	–	–	XL	XL
Consommation journalière d'électricité	Q_{elec}	kWh	0,122	0,128
Consommation annuelle d'électricité	AEC	kWh	27	28
Consommation journalière de combustible	Q_{fuel}	kWh	23,032	23,128
Consommation annuelle de combustible	AFC	GJ	18	18
Efficacité énergétique de la production d'ECS	η_{wh}	%	85	85
Classe d'efficacité énergétique pour le chauffage de l'eau	–	–	A	A

1) Un fonctionnement haute température implique une température de retour de 60 °C à l'entrée de l'appareil de chauffage et une température de départ de 80 °C à la sortie.

2) Le fonctionnement basse température implique une température de retour (à l'entrée de l'appareil de chauffage) sur les chaudières sol à condensation de 30 °C, sur les chaudières basse température de 37 °C et sur les autres chaudières murales de 50 °C

Tab. 5 Caractéristiques du produit relatives à la consommation énergétique

10 Protection de l'environnement et recyclage

La protection de l'environnement est un principe de base du groupe Bosch.

Nous accordons une importance égale à la qualité de nos produits, à leur rentabilité et à la protection de l'environnement. Les lois et prescriptions concernant la protection de l'environnement sont strictement observées.

Pour la protection de l'environnement, nous utilisons, tout en respectant les aspects économiques, les meilleures technologies et matériaux possibles.

Emballages

En matière d'emballages, nous participons aux systèmes de mise en valeur spécifiques à chaque pays, qui visent à garantir un recyclage optimal.

Tous les matériaux d'emballage utilisés respectent l'environnement et sont recyclables.

Appareils usagés

Les appareils usés contiennent des matériaux qui peuvent être réutilisés.

Les composants se détachent facilement. Les matières synthétiques sont marquées. Ceci permet de trier les différents composants en vue de leur recyclage ou de leur élimination.

11 Terminologie

Pression de service

La pression de service est la pression de l'installation de chauffage.

Appareil à condensation

La chaudière à condensation utilise non seulement la chaleur produite lors de la combustion, en tant que température mesurable des fumées, mais également la chaleur supplémentaire provenant de la vapeur d'eau. C'est pourquoi, une chaudière à condensation a un rendement particulièrement élevé.

Production instantanée

L'eau se réchauffe en circulant dans l'appareil. La capacité de puisage maximale est disponible rapidement sans délai d'attente ni interruption nécessaire au réchauffement.

Régulateur de chauffage

Le régulateur de chauffage assure la régulation automatique de la température de départ en fonction de la température extérieure (pour les régulateurs en fonction de la température extérieure) ou de la température ambiante en liaison avec un programme horaire.

Retour chauffage

Le retour chauffage est le tuyau dans lequel retourne l'eau de chauffage en provenance des surfaces de chauffe et en direction de la chaudière, avec une température plus faible.

Départ chauffage

Le départ chauffage est le tuyau dans lequel circule l'eau de chauffage depuis la chaudière en direction des surfaces de chauffe, avec une température plus élevée.

Eau de chauffage

L'eau de chauffage est l'eau utilisée pour remplir l'installation de chauffage.

Vanne thermostatique

La vanne thermostatique est un régulateur mécanique de température garantissant, via une vanne et en fonction de la température ambiante, un débit plus faible ou plus élevé de l'eau de chauffage permettant de maintenir la température à une valeur constante.

Siphon

Le siphon est un coupe-odeur permettant d'évacuer l'eau provenant d'une soupape de sécurité.

Température départ

Température de l'eau de chauffage réchauffée qui circule depuis le générateur de chaleur en direction des surfaces de chauffe.

Pompe de bouclage

La pompe de bouclage permet à l'eau chaude sanitaire de circuler entre le ballon et les points de puisage. L'eau chaude sanitaire est ainsi disponible immédiatement aux points de puisage.

Informations Consommateurs

❶ **Votre nouvelle chaudière est accompagnée des documents suivants :**

- la notice d'utilisation,
- les conditions de garantie et la carte de validation de la garantie à retourner, dûment remplie par vos soins, à elm.leblanc.

❷ Votre appareil vous donnera encore plus de satisfaction et conservera son meilleur rendement si vous le faites entretenir régulièrement. Aussi, nous vous recommandons vivement de souscrire un **contrat d'entretien**.

❸ Pour connaître les adresses de notre réseau après-vente, contactez-nous au numéro ci-dessus. Nous vous indiquerons les coordonnées des services après-vente agréés les plus proches de votre domicile.



elm.leblanc

elm.leblanc - siège social et usine :

124-126 rue de Stalingrad - F-93711 Drancy CEDEX

0 820 00 6000 Service 0,12 €/min
+ prix appel

Une équipe de spécialistes à votre service :

7 jours sur 7 et 24 h sur 24 h

Suivez-nous sur



elmleblanc.fr