



NOTICE D'INSTALLATION ET D'UTILISATION

INSTALLATION MANUAL

Guide à conserver par l'utilisateur

RIVA 5

Radiateur sèche-serviettes

Electrical bathroom radiator

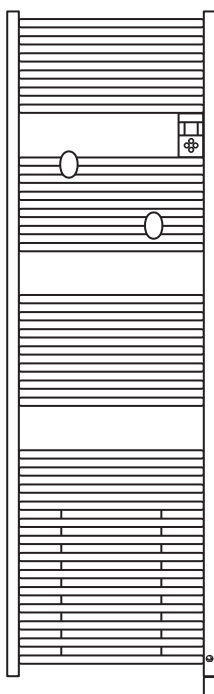

Retrouvez la notice
complète de Riva 5
en version digitale



Cozytouch

Pilotez facilement
votre Riva 5
grâce à l'application
Thermor Cozytouch



Retrouvez la notice complète de Riva 5 en version digitale

Thermor

RIVA 5

Radiateur sèche-serviettes



PRISE EN MAIN RAPIDE UTILISATEUR

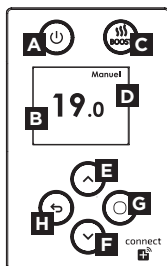

BOÎTIER DE COMMANDES

- A** Marche/Arrêt (appui long)
- B** Température de consigne
- C** Activer/Désactiver le Boost et/ou Séchage (selon modèle)
- D** Mode sélectionné
- E** Augmentation température/Défiler (appui long : défilement rapide)
- F** Diminution température/Défiler (appui long : défilement rapide)
- G** Valider/Accéder aux menus
- H** Retour

Utilisez l'interrupteur mécanique marche/arrêt présent à l'arrière de votre appareil uniquement pour un arrêt prolongé (hors période de chauffe).

ÉTAPE 1

Je mets en marche l'appareil pour la première fois

- ➔ Appuyez sur n'importe quelle touche pour activer l'écran.

- ➔ Choisissez la langue :

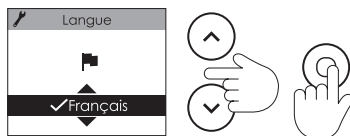

- ➔ Réglez le jour, le mois, l'année, l'heure et les minutes.

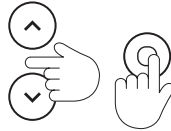
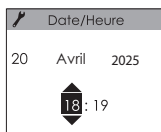
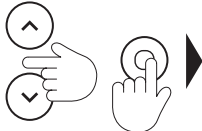
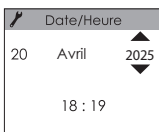
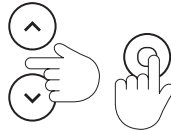
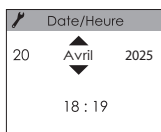
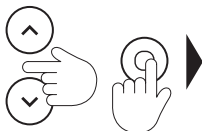
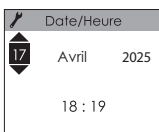



Les réglages par défaut (modifiables) sont :

- Mode programmation
- Température d'utilisation : en fonction du jour et de l'heure de la première mise en marche, la température pourra être sur une période de présence (19°C) ou d'absence (15,5°C).

ÉTAPE 2

Je choisis mon mode de fonctionnement

- ➔ **Mode manuel** : l'appareil suit la température réglée jusqu'à ce qu'un nouvel ordre soit donné. J'augmente ou je diminue la température avec  ou  (de 7°C à 28°C).
- ➔ **Programmation** : l'appareil automatise l'évolution de la température sur la semaine en fonction des programmes (créneaux et températures) que vous allez définir. Elle permet d'adapter la température à votre rythme de vie.

À noter : je peux changer de mode à tout moment.

ÉTAPE 3

Je programme mon appareil

Deux programmes d'utilisation sont prévus par défaut :

- du lundi au vendredi, 19°C de 6h à 9h et de 18h à 21h,
- les samedi et dimanche, 19°C de 8h à 12h et de 18h à 21h.

➔ Pour modifier les programmes pré-définis et définir vos propres programmes (jusqu'à 6 programmes) :

Je sélectionne Programmation dans le Menu.

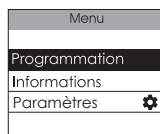

Puis j'ai le choix entre me laisser guider par un assistant de programmation ou modifier directement dans le planning.

➔ Je suis l'assistant de programmation

Déterminez les températures souhaitées en cas de présence dans la salle de bains et d'absence

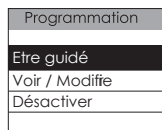

➔ Déterminez une première journée type en indiquant les créneaux sur lesquels vous souhaitez que votre appareil chauffe et à quels jours de la semaine ce rythme correspond.

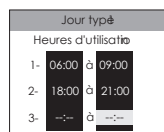

Vous avez la possibilité de déterminer une deuxième journée type si vous avez un rythme différent les autres jours de la semaine.

➔ Je consulte ou modifie la programmation directement dans le planning.

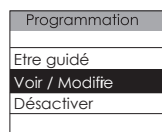
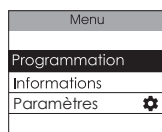

Il est possible de programmer un OFF (qui correspond à une température de 0°C) en baissant la température jusqu'au minimum dans chacun de ces deux parcours de programmation.

➔ **Pour désactiver la programmation** et revenir à 100% en mode manuel :

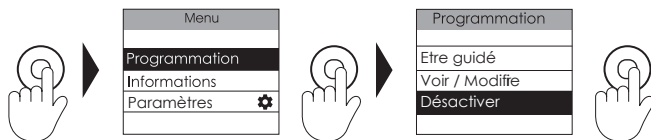

Bon à savoir ☀️

Pour un confort optimal, nous vous recommandons de démarrer la chauffe de votre sèche-serviettes quelques minutes avant le moment de l'utilisation de la salle de bains (entre 15 et 30 min.).

ÉTAPE 4 J'utilise le Boost

Mon appareil est doté d'une soufflerie :

J'ai la possibilité soit :

➔ De déclencher en même temps la soufflerie et la chauffe accélérée du cadre pour avoir chaud rapidement et augmenter la température de la pièce d'environ 3°C en moins de 15 minutes.

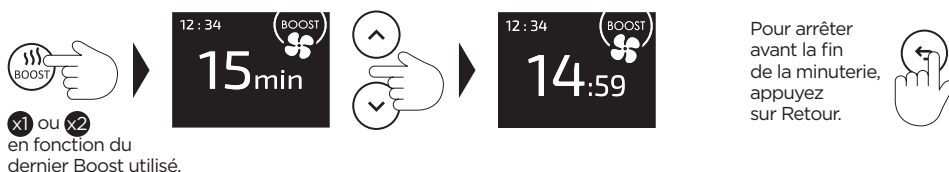

Je peux régler la durée du Boost de 5 minutes à 1 heure. La durée est de 15 minutes par défaut.

➔ De déclencher uniquement la chauffe accélérée du cadre pour sécher/chauffer mes serviettes plus rapidement.

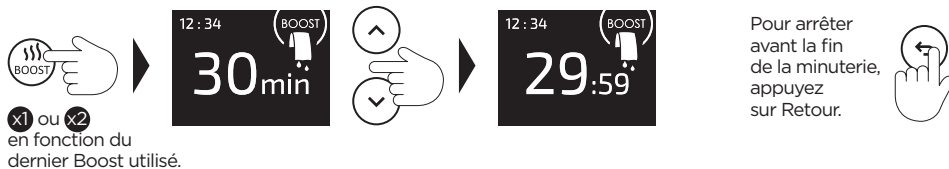

Je peux régler la durée du Boost de 5 minutes à 1 heure. La durée est de 15 minutes par défaut.

Mon appareil n'est pas doté d'une soufflerie :

J'ai la possibilité de déclencher un Boost qui lance la chauffe accélérée du cadre pour chauffer la pièce et sécher/chauffer les serviettes plus rapidement.



Je peux régler la durée du Boost de 5 minutes à 1 heure. La durée est de 15 minutes par défaut. À la fin du boost, l'appareil revient au mode de fonctionnement précédent.

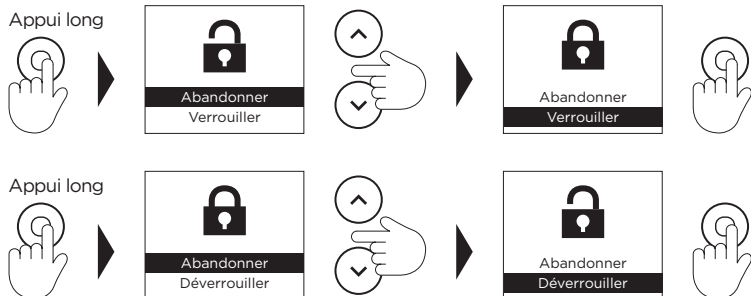

GÉRER MON APPAREIL DEPUIS MON SMARTPHONE



Cozytouch

Cet appareil est compatible avec notre Offre Cozytouch®

➔ Accessoires nécessaires :

- **Application Cozytouch®** compatible iOS et Android. Téléchargement gratuit sur App Store ou Google Play
- **Box d'accès à Internet.**

Cette installation vous permet de **piloter, programmer, contrôler** votre (vos) appareil(s) à distance, via un smartphone ou une tablette. Vous pouvez par exemple modifier la température de consigne, gérer vos absences en indiquant votre date de retour, visualiser la consommation de vos appareils, changer de mode, réaliser votre programmation, activer la fonction Boost

➔ Connectez votre appareil

Effectuez ensuite toutes les opérations de connexion ou de pilotage à partir de l'application (suivez les instructions affichées sur votre smartphone ou votre tablette).



Pour plus d'informations,
veuillez vous référer à la notice complète.

www.thermor.fr

Thermor

Sommaire

Mise en garde	2
----------------------------	---

Installation et Entretien	4
Préparer l'installation de l'appareil	4
Raccorder l'appareil	6
Installer les patères	7
Recyclage	7
Entretien de l'appareil	8
Nettoyer la soufflerie (selon modèle)	8
Déclaration de conformité	8

Découverte	9
Fonctionnement du boîtier	9
L'interrupteur	9
Première mise en marche	10
Ecran de veille	10
Indicateur de chauffe	10

Utilisation	11
Choisir le mode de fonctionnement	11
Choisir sa température lors de l'utilisation de la salle-de-bains	12
Allumer / Eteindre mon appareil	12
Programmer mon appareil	13
Utiliser le Boost	18

Fonctions avancées	19
Maîtriser ma consommation	19
Accéder à l'assistance	19
Régler la date et l'heure	19
Utiliser un gestionnaire centralisé	20
Gérer mon appareil depuis mon smartphone	21
Délester	23
M'absenter plus de 48 heures (Hors-Gel)	23
Bloquer l'accès aux commandes	23
Purgeur automatique	23
Faire d'autres réglages (Menu Expert)	24

Aide	27
-------------------	----

Caractéristiques	30
-------------------------------	----

Mise en garde



Attention surface très chaude. Caution hot surface.
ATTENTION : Certaines parties de ce produit peuvent devenir très chaudes et provoquer des brûlures. Il faut prêter une attention particulière en présence d'enfants et de personnes vulnérables.

- Il convient de maintenir à distance de cet appareil les enfants de moins de 3 ans, à moins qu'ils ne soient sous une surveillance continue.
- Les enfants âgés entre 3 ans et 8 ans doivent uniquement mettre l'appareil en marche ou à l'arrêt, à condition que ce dernier ait été placé ou installé dans une position normale prévue et que ces enfants disposent d'une surveillance ou aient reçu des instructions quant à l'utilisation de l'appareil en toute sécurité et en comprenant bien les dangers potentiels. Les enfants âgés entre 3 ans et 8 ans ne doivent ni brancher, ni régler, ni nettoyer l'appareil, et ni réaliser l'entretien de l'utilisateur.
- Cet appareil peut être utilisé par des enfants âgés d'au moins 8 ans et par des personnes ayant des capacités physiques, sensorielles ou mentales réduites ou dénuées d'expérience ou de connaissance, s'ils (si elles) sont correctement surveillé(e)s ou si des instructions relatives à l'utilisation de l'appareil en toute sécurité leur ont été données et si les risques encourus ont été appréhendés. Les enfants ne doivent pas jouer avec l'appareil. Le nettoyage et l'entretien par l'utilisateur ne doivent pas être effectués par des enfants sans surveillance.
- Cet appareil ne doit être branché ou raccordé, selon les règles et normes en application, que par une personne habilitée.
- Pour éviter tout danger pour les très jeunes enfants, il convient d'installer cet appareil de façon telle que le barreau chauffant le plus bas soit au moins 600 mm au-dessus du sol.
- Cet appareil ne doit être branché ou raccordé, selon les règles et normes en application, que par une personne habilitée.
- Si le câble d'alimentation est endommagé, il doit être remplacé par le fabricant, son service après-vente ou des personnes de qualification similaire afin d'éviter un danger.

- A la première mise en chauffe, une légère odeur peu apparaître correspondant à l'évacuation des éventuelles traces liées à la fabrication de l'appareil.
- La notice d'utilisation de cet appareil est disponible en vous connectant sur le site Internet du fabricant indiqué sur le bon de garantie présent dans cette notice.
- Un système de gestion d'énergie ou de délestage par coupure d'alimentation est incompatible avec nos appareils. Il détériore le thermostat.
- Pour des raisons de sécurité, il est formellement interdit de re-remplir les appareils. En cas de besoin, contactez un professionnel qualifié.
- Pour assurer un bon fonctionnement du ventilateur (selon modèle), il est recommandé de ne pas obstruer ou recouvrir la sortie d'air (notamment par une serviette). Cela risquerait de provoquer la mise en sécurité du ventilateur.
- Veillez à ne pas positionner de peignoir sur le boîtier de commande.
- Avant de procéder à l'entretien du radiateur sèche-serviettes, éteignez-le et laissez-le refroidir. Ne jamais utiliser de produits abrasifs et de solvants.
- Ne pas installer l'appareil juste en dessous d'une prise de courant.
- La surface de l'appareil pouvant être très chaude, veuillez prêter une attention particulière si vous y posez des vêtements délicats (ex : nylon,....). Assurez-vous que le linge ne décolore pas avant de le poser sur le sèche-serviettes.
- Une fois l'installation terminée, enlevez le film de protection plastique du boîtier de commande afin d'éviter tout risque d'ingestion et d'étouffement.
- Afin d'éviter tout danger dû au réarmement intempestif du coupe-circuit thermique, cet appareil ne doit pas être alimenté par l'intermédiaire d'un interrupteur externe, comme une minuterie, ou être connecté à un circuit qui est régulièrement mis sous tension et hors tension par le fournisseur d'électricité.

	<p>Les appareils munis de ce symbole ne doivent pas être mis avec les ordures ménagères, mais doivent être collectés séparément et recyclés. La collecte et le recyclage des produits en fin de vie doivent être effectués selon les dispositions et les décrets locaux.</p>
--	--

Installation et Entretien

PRÉPARER L'INSTALLATION DE L'APPAREIL

Règles d'installation

- Cet appareil a été conçu pour être installé dans un local résidentiel.
- L'installation doit être faite dans les règles de l'art et conforme aux normes en vigueur dans le pays d'installation.
- L'appareil doit être alimenté en 230 V Monophasé 50Hz.
- Dans des locaux humides comme les salles de bains et les cuisines, vous devez installer le boîtier de raccordement au moins à 25 cm du sol. L'installation doit être équipée d'un dispositif de protection de type disjoncteur différentiel 30mA.
- **Tenir l'appareil éloigné d'un courant d'air susceptible de perturber son fonctionnement** (ex : sous une Ventilation Mécanique Centralisée, etc...).
- L'appareil doit être installé de façon telle que les interrupteurs et autres dispositifs de commande ne puissent pas être touchés par une personne dans la baignoire ou la douche.
- L'installation d'un appareil en altitude provoque une élévation de la température de sortie d'air (de l'ordre de 10°C par 1000 m de dénivelé). Il est fortement déconseillé de monter un appareil au-dessus d'une altitude de 1000 m (risque de mauvais fonctionnement).
- Respectez les distances minimales avec le mobilier pour l'emplacement de l'appareil.
- Ne pas installer d'étagère au-dessus des appareils verticaux.
- Vérifiez que la boîte de raccordement murale ne soit pas trop éloignée de l'appareil. Pour des raisons de sécurité, le câble d'alimentation ne doit pas être rallongé.
- Utilisez des vis et chevilles adaptées à votre mur (béton, plaque de plâtre).
- Il est interdit de monter un appareil vertical horizontalement et vice-versa.
- Si votre appareil est équipé d'une soufflerie, il est préférable d'éviter que le boîtier de raccordement ne soit situé à l'arrière ou juste au-dessus du bloc de soufflerie.
- **Ne pas l'installer juste en dessous d'une prise de courant.**

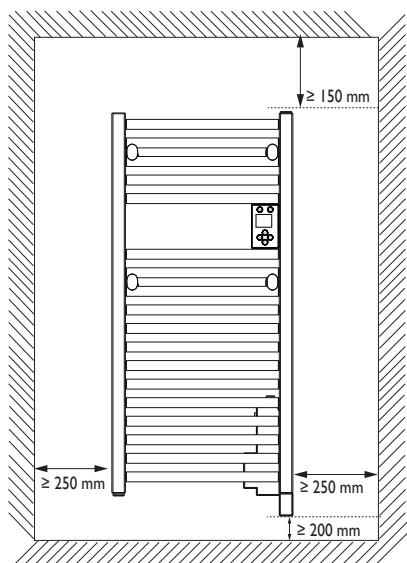

Le boîtier de puissance en bas de votre appareil doit être au minimum à 5 mm de distance de votre mur pour assurer une bonne aération.

Pour éviter tout danger pour les très jeunes enfants, il convient d'installer cet appareil de façon telle que le barreau chauffant le plus bas soit au moins 600 mm au-dessus du sol.

Votre appareil peut être installé dans le volume 2 de la salle de bains. Pour des raisons de sécurité, il est interdit de l'installer dans les volumes 0 et 1.

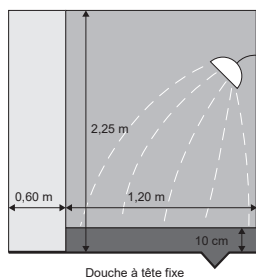
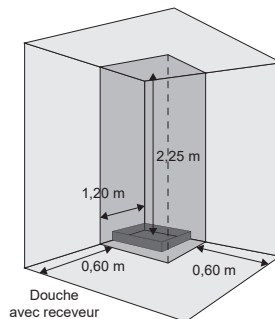
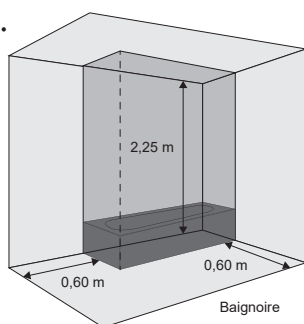

Douche à tête fixe

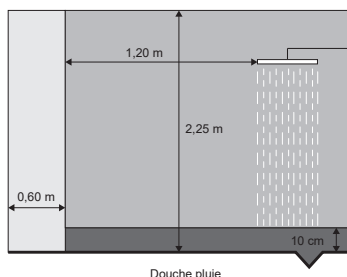

Douche pluie

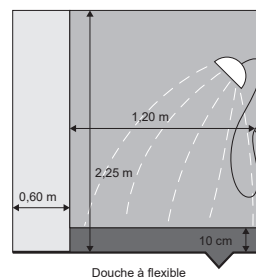

Douche à flexible

Pour installer votre appareil, utilisez la notice d'installation fournie avec le kit de fixation et suivez les instructions.

RACCORDER L'APPAREIL

Règles de raccordement

- L'appareil doit être alimenté en 230 V Monophasé 50Hz.
- L'alimentation de l'appareil doit être directement raccordée au réseau après le disjoncteur et sans interrupteur intermédiaire.
- Le raccordement au secteur se fera à l'aide du câble de l'appareil par l'intermédiaire d'un boîtier de raccordement. Dans des locaux humides comme les salles de bains et les cuisines, il faut installer le boîtier de raccordement au moins à 25 cm du sol.
- **Le raccordement à la terre est interdit. Ne pas brancher le fil pilote (fil noir) à la terre.**
- L'alimentation doit être directement raccordée au réseau après le dispositif de coupure omnipolaire ayant une distance d'ouverture des contacts d'au moins 3 mm sans interrupteur intermédiaire.
- Si le câble d'alimentation est endommagé, il doit être remplacé par le fabricant, son service après-vente ou une personne de qualification similaire afin d'éviter un danger.
- Si vous utilisez le fil pilote et s'il est protégé par un différentiel 30mA (ex : salle de bains), il est nécessaire de protéger l'alimentation du fil pilote sur ce différentiel.
- Si vous voulez utiliser un délesteur, choisissez un délesteur à sortie fil pilote et non un délesteur à sortie de puissance, afin de ne pas détériorer le thermostat.

Schéma de raccordement de l'appareil

- Coupez le courant et branchez les fils d'après le schéma suivant :

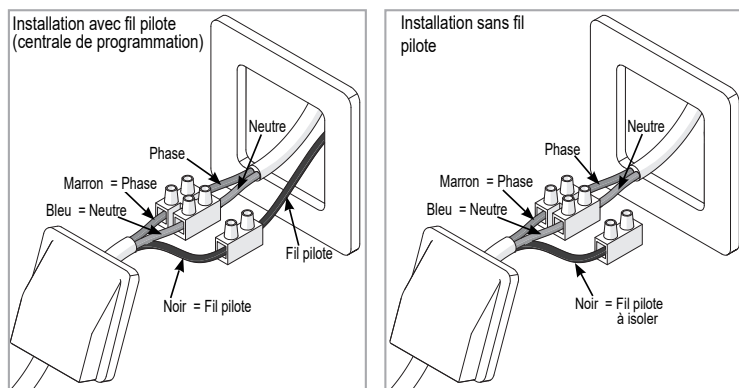

INSTALLER LES PATÈRES

Vous disposez de 2 patères amovibles.

1. Passez la vis (A) à travers la rondelle plastique de fixation arrière (B) et maintenez l'ensemble d'une main ;
2. Assemblez la rondelle de fixation avant (C) à la patère (D) et maintenez l'ensemble de l'autre main ;
3. Assemblez l'ensemble des pièces aux tubes de votre appareil en tournant la patère dans la direction indiquée sur le schéma (en maintenant la vis arrière bien enfoncée avec votre autre main).

À noter : une fois les rondelles en plastique en contact avec les tubes, serrez la patère en la tournant sur 2 tours au maximum.

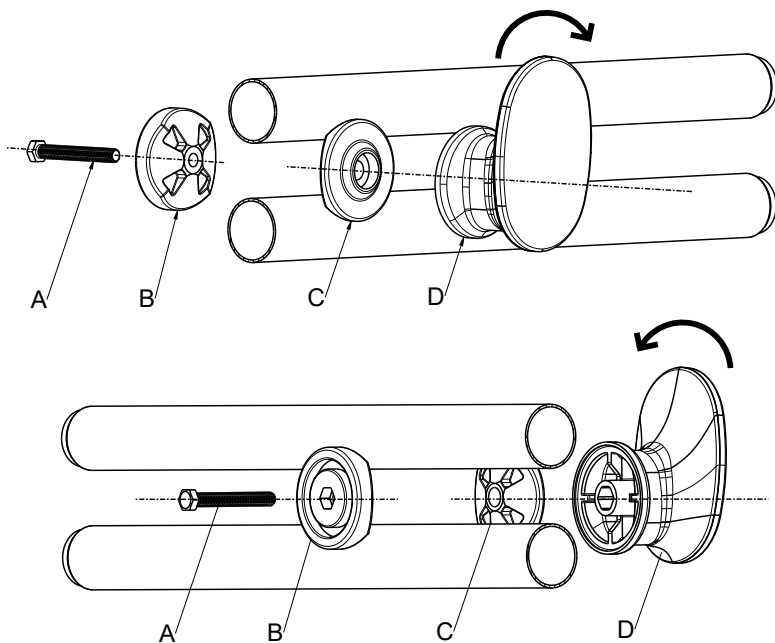

ENTREtenir L'APPAREIL

Avant toute action d'entretien, coupez l'alimentation électrique de l'appareil. Pour conserver les performances de l'appareil, il est nécessaire, environ 1 fois par mois, d'effectuer son dépoussiérage.

Ne jamais utiliser de produits abrasifs et de solvants.

NETTOYER LA SOUFFLERIE (SELON MODÈLE)

Nettoyez avec un aspirateur les grilles d'entrée et de sortie d'air. La soufflerie est équipée d'un filtre anti-poussière qui, lorsqu'il est saturé, peut provoquer son arrêt (un code erreur Err 6 s'affiche sur l'écran du boîtier de commande).

Surchauffe ventilateur

Nettoyer le filtre et vérifier que rien n'obstrue l'entrée ou la sortie d'air du ventilateur (Erreur 06)

Continuer

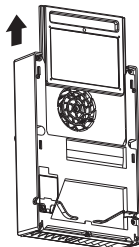
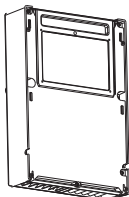

Surchauffe ventilateur

Attendre quelques minutes avant de relancer le BOOST

Continuer



Pour une meilleure utilisation, nettoyez votre filtre régulièrement.

DÉCLARATION DE CONFORMITÉ

DIRECTIVE RED 2014/53/UE(*)

Par la présente, Atlantic Industrie déclare que l'équipement référencé ci-dessous est conforme aux exigences essentielles de la directive RED 2014/53/UE.

La déclaration de conformité UE complète de cet équipement est disponible à l'adresse internet suivante : <https://www.thermor.fr/la-doc/seche-serviettes>.

Désignation :	Sèche-serviettes avec carte radio
Modèles :	TRITDIW / TRITDIW SLIM

Caractéristiques :

Bandes de fréquence radio utilisées par l'Émetteur-Récepteur :

Type : ÉMETTEUR-RECEPTEUR RADIO BLE ET WIFI 2400 A 2483,5 MHz

Puissance max de l'antenne BLE : 10 dBm

Puissance max de l'antenne WIFI : 20 dBm

Température d'utilisation : mini -10°C ; Maxi +55°C.

Équipement Hertzien de Classe 2 : peut être mis sur le marché et mis en service sans restriction.

Portée radio : de 100 à 300 mètres en champ libre, variable selon les équipements associés (portée pouvant être altérée en fonction des conditions d'installation et de l'environnement électromagnétique)

La conformité aux normes radio et Compatibilité électromagnétique a été vérifiée par l'organisme notifié 0081 : LCIE France, Fontenay aux Roses.

Découverte

FONCTIONNEMENT DU BOÎTIER

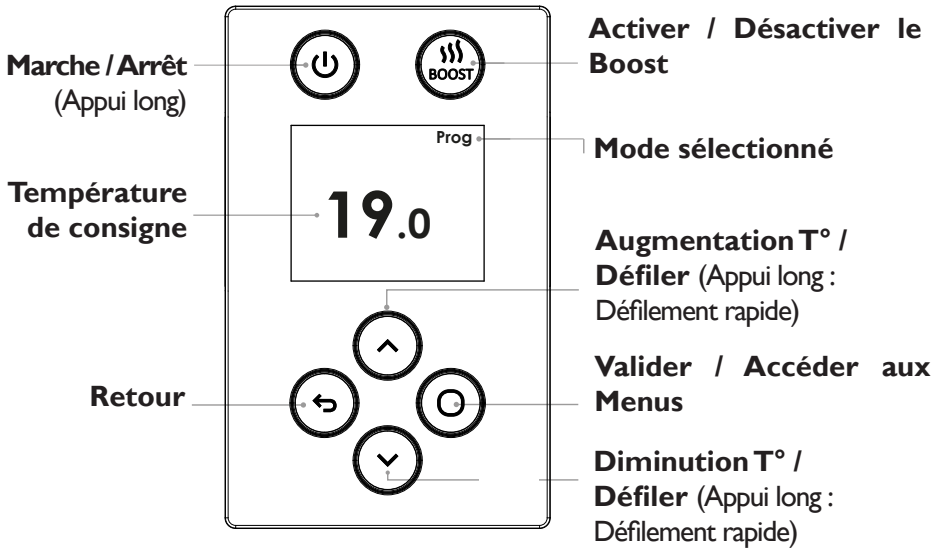

L'INTERRUPTEUR

Un interrupteur Marche/Arrêt est situé derrière l'appareil (côté droit, en position  à la livraison de l'appareil).

Utilisez l'interrupteur uniquement pour un arrêt prolongé (hors période de chauffe).

Pour éteindre temporairement l'appareil, utilisez  (appui long).

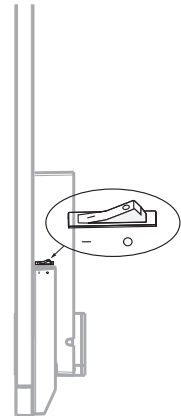

Le bouton Marche/Arrêt vous permet de mettre votre appareil en veille. En revanche, l'interrupteur coupera entièrement l'alimentation de votre appareil et il vous sera nécessaire de reparamétrer l'heure et la date par la suite.

PREMIERE MISE EN MARCHÉ

Appuyez sur n'importe quelle touche pour activer l'écran.

- **Choisissez la langue.**



- **Réglez le jour, le mois, l'année, l'heure et les minutes**

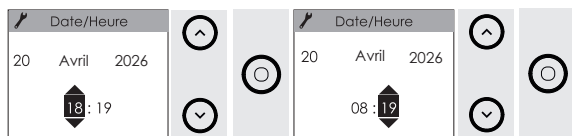
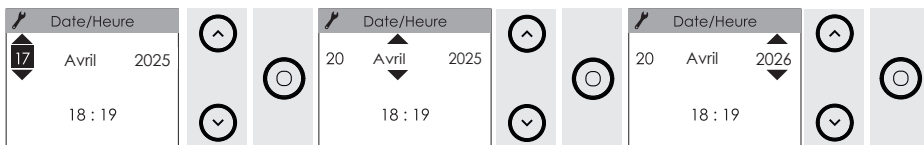

- **Les réglages par défaut (modifiables) sont :**

- La Programmation.
- Température d'utilisation : en fonction de l'heure et du jour de première mise en service, la température pourra être sur une période de présence (19°C) ou d'absence (15,5° C).
(reportez-vous à «Choisir le mode de fonctionnement»).

ECRAN DE VEILLE

L'appareil est en veille. Il ne chauffe pas.

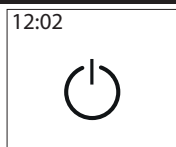

La fonction Boost est disponible.

INDICATEUR DE CHAUFFE

«Maintien en température» s'affiche lorsque l'appareil est en chauffe stabilisée pour maintenir la température de consigne.



«Montée en température» s'affiche lorsque l'appareil est en chauffe croissante pour atteindre la température de consigne.



Utilisation

CHOISIR LE MODE DE FONCTIONNEMENT

L'appareil propose deux modes de fonctionnement modifiables directement depuis le boîtier de l'appareil ou depuis l'application Cozytouch®.

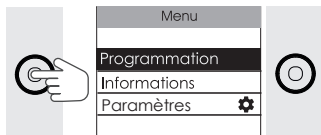

- Le Mode Manuel : l'appareil suit la température que vous avez choisie. En mode Manuel, l'appareil peut suivre la programmation d'un gestionnaire centralisé.
- La programmation : l'appareil automatise l'évolution de la température sur la semaine. Par défaut, la température lors des périodes de présence est de 19°C, lors de périodes d'absence de 15,5°C.
- Vous pouvez planifier jusqu'à 6 programmations différentes sur une même journée. Deux programmes d'utilisation sont prévus par défaut et sont modifiables.

-lundi à vendredi , 19°C de 6h à 9h et de 18h à 21h ;

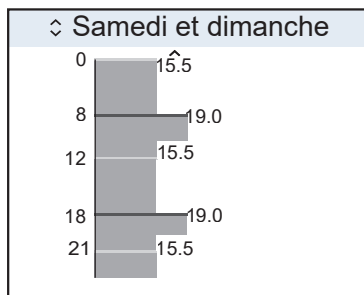
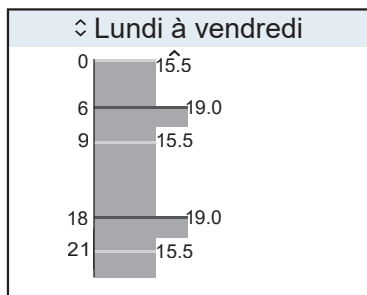

-samedi et dimanche, 19°C de 8h à 12h et de 18h à 21h.



Bon à savoir : Si vous programmez votre appareil et que vous souhaitez revenir au mode Manuel, il suffit de désactiver la programmation.

Programmation
Etre guidé
Voir / Modifier
Désactiver

CHOISIR MA TEMPÉRATURE LORS DE L'UTILISATION DE LA SALLE-DE-BAINS

Je peux augmenter ou diminuer la température avec  ou  (de 7°C à 28° C).

Si ma programmation est active, la modification de la température sera effective pendant 2 heures (par défaut), puis reviendra à l'état initial de votre programmation (dérogation).

Il est possible de modifier la durée de 1h à 24h par pas de 1h.

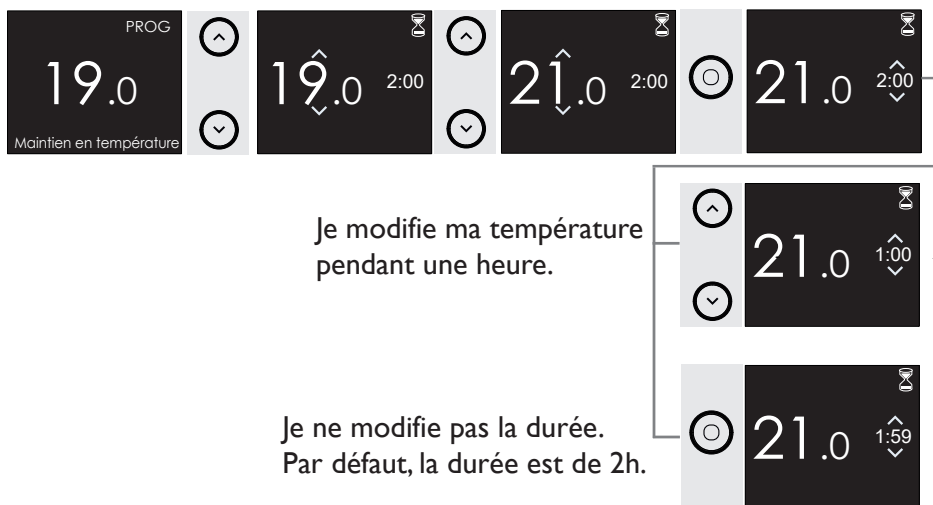

 Bon à savoir : 1°C de moins peut vous faire réaliser jusqu'à 12% d'économies d'énergie, pensez-y !

ALLUMER / ETEINDRE MON APPAREIL



UTILISER LA PROGRAMMATION INTERNE

Vous pouvez choisir de définir ou modifier la programmation soit directement sur le boîtier de l'appareil, soit via l'application Cozytouch ®.



Bon à savoir : Pour un confort optimal, nous vous recommandons de démarrer la chauffe de votre sèche-serviettes quelques minutes avant le moment de l'utilisation de la salle de bains (entre 15 et 30 mn).

Je choisis de me laisser guider par l'assistant de programmation dans le Menu :

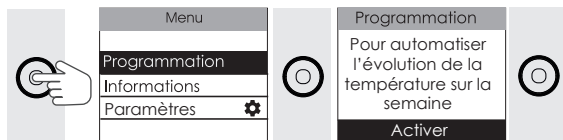

Je choisis entre me laisser guider par l'assistant de programmation ou modifier directement dans le planning

• Je choisis de me laisser guider par l'assistant de programmation

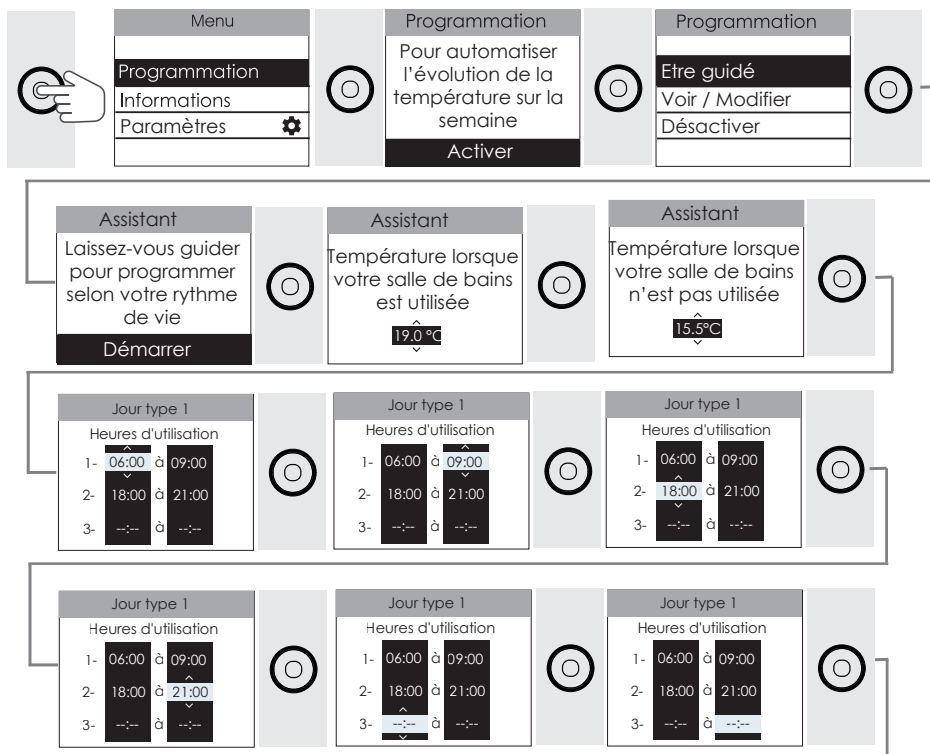

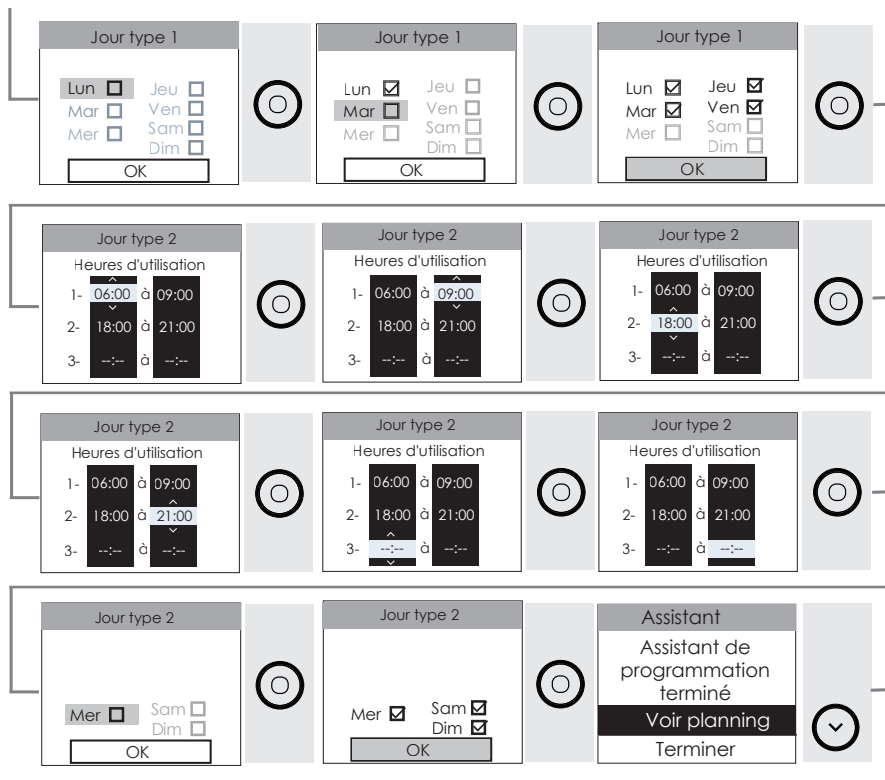

Je souhaite ne programmer qu'une seule plage :

Pour supprimer la deuxième plage de programmation et passer à l'étape suivante, appuyez sur la flèche du haut jusqu'à atteindre --:-- (juste après 23h45).

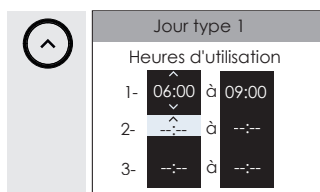

Bon à savoir : après une coupure de courant, la programmation est conservée. Un nouveau réglage du jour et de l'heure peut être nécessaire.

L'écart de temps minimum entre deux créneaux de chauffe est de 60 min.

Lorsque l'appareil est relié à une programmation centralisée via le fil pilote (la programmation est désactivée), il suit les ordres du gestionnaire centralisé de votre installation.

Lorsque la programmation est activée, seuls les ordres prioritaires (ARRET et HG) sont pris en compte.

Vous avez la possibilité de programmer un OFF qui correspond à une de température de 0°C en baissant la température au minimum.

Je copie une page de programmation :

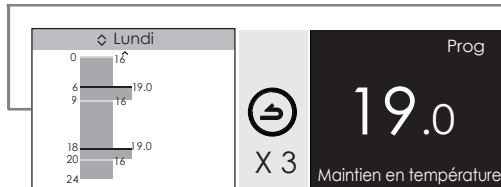
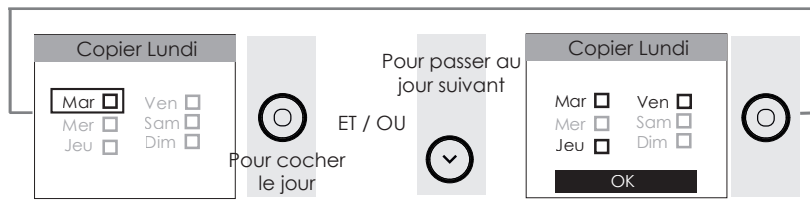
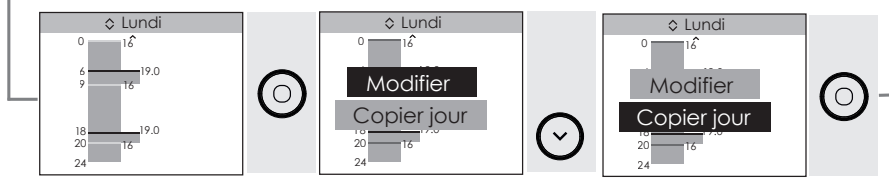
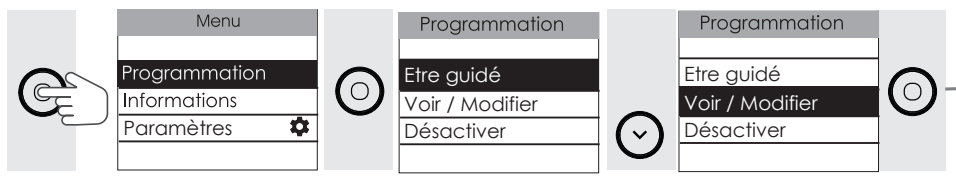

Je supprime une plage de programmation

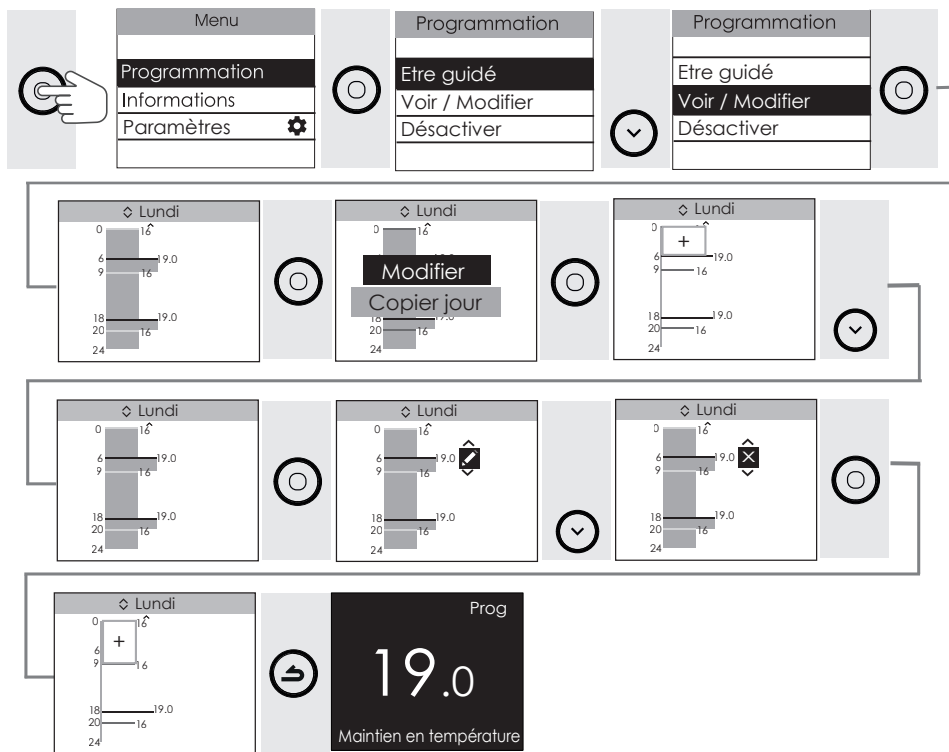

Je désactive la programmation : Mode Manuel

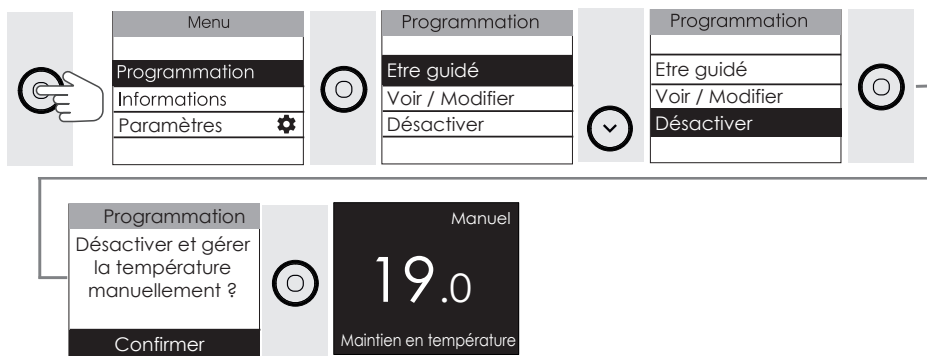

FONCTIONNEMENT DU BOOST

La fonction Boost permet d'accélérer la chauffe du cadre pour chauffer la pièce et sécher / chauffer mes serviettes plus rapidement.

Dans le cas de modèles avec soufflerie, vous pouvez choisir d'activer la chauffe du cadre seul ou avec la soufflerie.

J'ai un modèle avec soufflerie, je peux :

- Déclencher en même temps la soufflerie et la chauffe du cadre pour avoir chaud rapidement et augmenter la température de la pièce de 3°C en moins de 15 minutes (peut varier en fonction de l'isolation, du volume de la pièce et de la position du sèche-serviettes).

Pour lancer le Boost, appuyez sur la touche  (1 ou 2 fois en fonction du dernier Boost utilisé). Vous pouvez régler la durée du Boost de 5 minutes à 1 heure avec  ou . La durée est de 15 minutes par défaut.

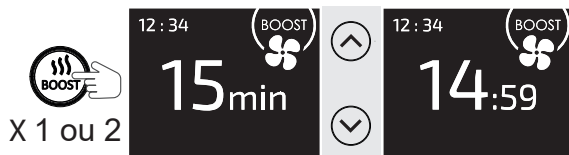

Pour arrêter avant la fin de la minuterie, appuyez sur .

- Déclencher uniquement la chauffe du cadre et sécher / chauffer mes serviettes plus rapidement.

Pour lancer le boost, appuyez sur la touche  (1 ou 2 fois en fonction du dernier Boost utilisé). Vous pouvez régler la durée du boost de 5 minutes à 1 heure avec  ou . La durée est de 15 minutes par défaut.



Pour arrêter avant la fin de la minuterie, appuyez sur .

J'ai un modèle sans soufflerie, je peux :

- Déclencher un Boost qui lance la chauffe du cadre pour chauffer la pièce et sécher / chauffer mes serviettes plus rapidement.

Pour lancer le Boost, appuyez sur la touche . Vous pouvez régler la durée du Boost de 5 minutes à 1 heure avec  ou . La durée est de 15 minutes par défaut.



Pour arrêter avant la fin de la minuterie, appuyez sur .

Fonctions avancées

MAÎTRISER MA CONSOMMATION

CONSULTER MES CONSOMMATIONS

Sur mon appareil, je peux visualiser la consommation en KW/h ainsi que l'estimation en euros. Le compteur se déclenche dès la première mise en service du sèche-serviettes.

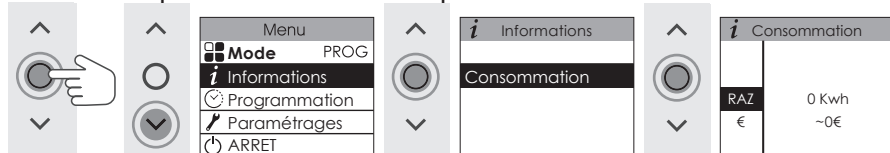

MODIFIER LA TEMPÉRATURE ECO

L'écart de température entre Confort et Eco est défini par défaut à -3.5°C (valeur recommandée pour une meilleure maîtrise de ma consommation). Je peux modifier cet écart de -1°C à -9°C . La température Eco maximum est de 19°C .

ACCÉDER À L'ASSISTANCE

Sur mon appareil, je peux accéder à la notice d'utilisation.

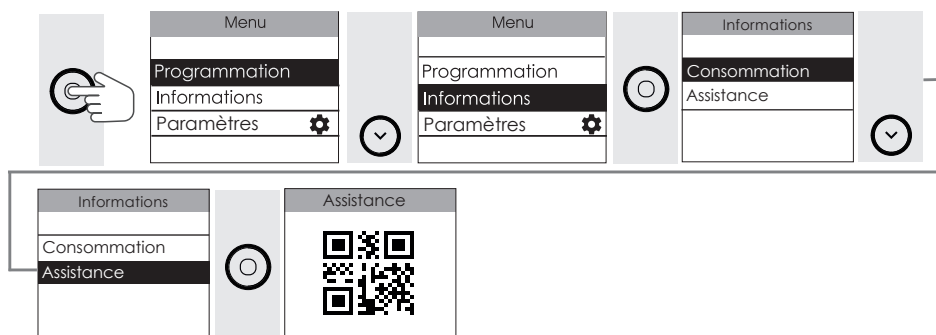

RÉGLER LA DATE ET L'HEURE

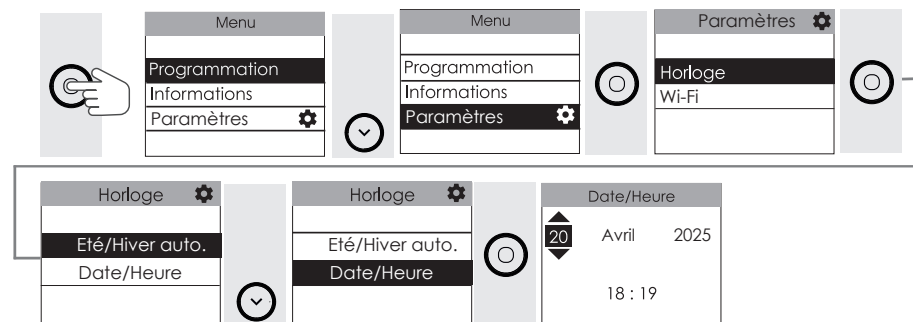

MISE EN GARDE

INSTALLATION

DÉCOUVERTE





UTILISATION

FONCTIONS AVANCÉES

AIDE

UTILISER UN GESTIONNAIRE CENTRALISÉ

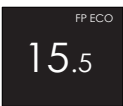
Pour utiliser le gestionnaire centralisé, votre appareil doit être en Mode Manuel. L'appareil suit les ordres du gestionnaire centralisé de votre installation par liaison Fil Pilote. Il affichera les ordres qui sont envoyés par votre gestionnaire. Les opérations de pilotage sont à faire à partir de votre gestionnaire centralisé (suivez les instructions de la notice de votre gestionnaire).

	Le gestionnaire envoie un ordre Hors Gel : l'appareil maintiendra une température de 7°C.
	Le gestionnaire envoie un ordre de délestage : l'appareil ne chauffe plus.
	Le gestionnaire envoie un ordre Eco : la température sera abaissée de -3.5°C
	Le gestionnaire envoie un ordre de -1°C : la température sera abaissée de 1°C.
	Le gestionnaire envoie un ordre de -2°C : la température sera abaissée de 2°C.

Le fil pilote doit être raccordé. Lors des périodes d'abaissement, votre appareil affichera les ordres envoyés par le fil pilote.

Il est possible de modifier la température lorsque l'appareil est en mode MANUEL avec un ordre d'abaissement Eco, -1°C ou -2°C. Cette modification de la température est maintenue jusqu'au changement d'ordre sur le Fil Pilote.

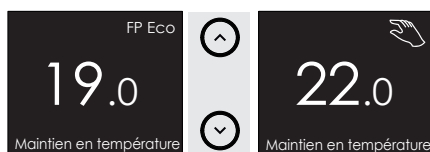

Il est possible d'annuler la modification de température temporaire en appuyant sur la touche Retour.



UTILISER LA PROGRAMMATION EXTERNE

Cet appareil est compatible avec notre Offre Cozytouch®.

Accessoires nécessaires :

- Application Cozytouch® compatible iOS et Android. Téléchargement gratuit sur App Store ou Google Play ;
- Box d'accès à internet.

Cette installation vous permet de piloter, programmer, contrôler votre (vos) appareil(s) à distance, via un smartphone ou une tablette.

Vous pouvez par exemple modifier la température de consigne, gérer vos absences en indiquant votre date de retour, visualiser la consommation de vos appareils, changer de mode, réaliser votre programmation, activer la fonction boost.

Sur l'application, lorsque vous déclenchez un boost, la durée du boost correspond par défaut à la durée du dernier boost utilisé. Si vous ne l'aviez pas encore utilisé auparavant, la durée sera de 15 min.

Si vous possédez un modèle avec soufflerie, lorsque vous déclenchez un boost, le type de boost déclenché (boost chauffe du cadre et soufflerie ou boost chauffe du cadre et séchage des serviettes) sera également par défaut le dernier type de boost utilisé. Si vous ne l'aviez pas encore utilisé auparavant, le boost activé sera le boost chauffe du cadre et soufflerie.

Connectez votre appareil

Effectuez ensuite toutes les opérations de connexion ou de pilotage à partir de l'application (suivez les instructions affichées sur votre smartphone ou votre tablette).

RETROUVEZ LE CODE PIN DU WI-FI™

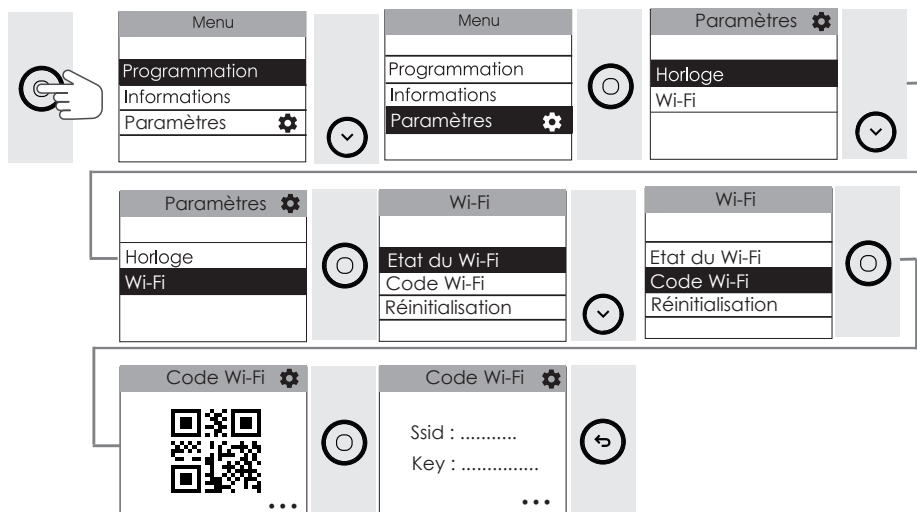

VÉRIFIEZ L'ÉTAT DE LA CONNEXION ET LA QUALITÉ DU WI-FI™

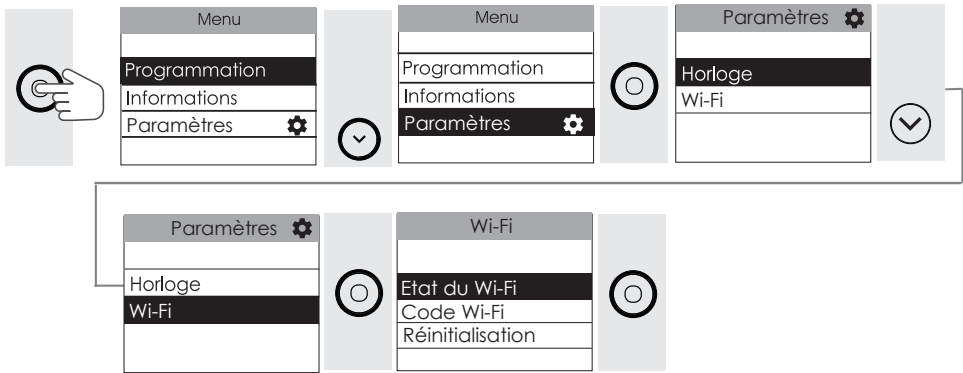

RÉINITIALISEZ LE WI-FI™

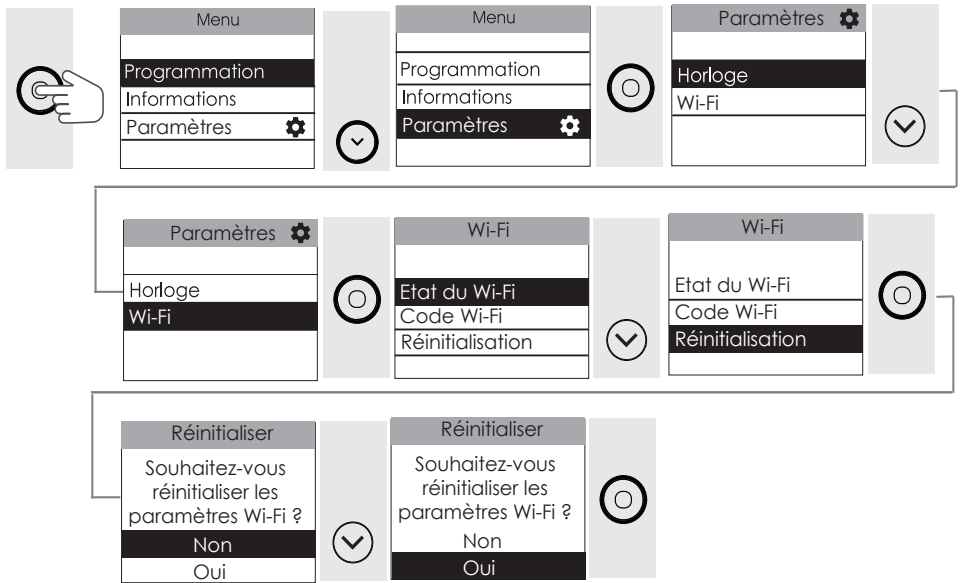

VERROUILLAGE DES COMMANDES

Nos appareils sont compatibles avec différents systèmes de délestage. Vous ne devez toutefois pas utiliser de délestage par coupure d'alimentation secteur car ce système est incompatible avec nos appareils. Des coupures franches d'alimentation électrique intempestives et répétées peuvent provoquer une usure prématurée et une détérioration des cartes électroniques qui ne seraient pas couvertes par la garantie du fabricant.

Lors des périodes de délestage, l'écran indique «Ordre délestage prioritaire» si envoi d'un ordre Arrêt/Délestage, «Ordre prioritaire» si envoi d'un ordre Hors Gel.

L'appareil revient ensuite à son mode de fonctionnement initial.

M'ABSENTER PLUS DE 48 HEURES (HORS-GEL)

Quel que soit le mode choisi, quand vous êtes absent plus de 48 H, nous conseillons de sélectionner la température Hors Gel (7 ° C). A votre retour, réglez à nouveau la température de consigne pour revenir à un fonctionnement normal.

 jusqu'à 7.0°

BLOQUER L'ACCÈS AUX COMMANDES

Verrouiller les commandes



Déverrouiller les commandes



PURGEUR AUTOMATIQUE

Afin d'augmenter la durée de vie de l'appareil et optimiser son fonctionnement, un purgeur automatique est intégré sur la partie haute du cadre du radiateur sèche-serviettes.

Celui-ci fonctionne en totale autonomie et ne nécessite aucune manipulation de l'utilisateur.



FAIRE D'AUTRES RÉGLAGES (MENU EXPERT)

Pour accéder aux fonctions avancées, j'appuie en même temps sur ces deux touches pendant plus de 3 secondes.

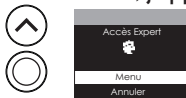

Selon votre installation (emplacement, puissance, volume, isolation...), il est possible que vous releviez une température ambiante de la pièce différente de celle affichée sur l'écran de votre appareil (température réglée). Dans ce cas, vous pouvez étalonner la température de votre appareil afin de la faire correspondre à la température de la pièce.

Avant toute action, laissez stabiliser la température au moins 6h à la température souhaitée.

Procédez ensuite à l'étalonnage. La valeur d'étalonnage est comprise entre -3°C et $+3^{\circ}\text{C}$.

Exemple : la température affichée sur votre appareil est 20°C .

Celle affichée sur votre thermomètre est de 18°C => choisissez la valeur d'étalonnage -2°C .

Etalonnage

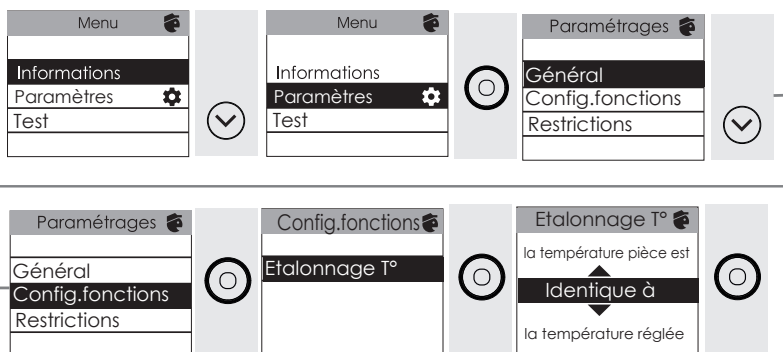

Informations sur le sèche-serviettes

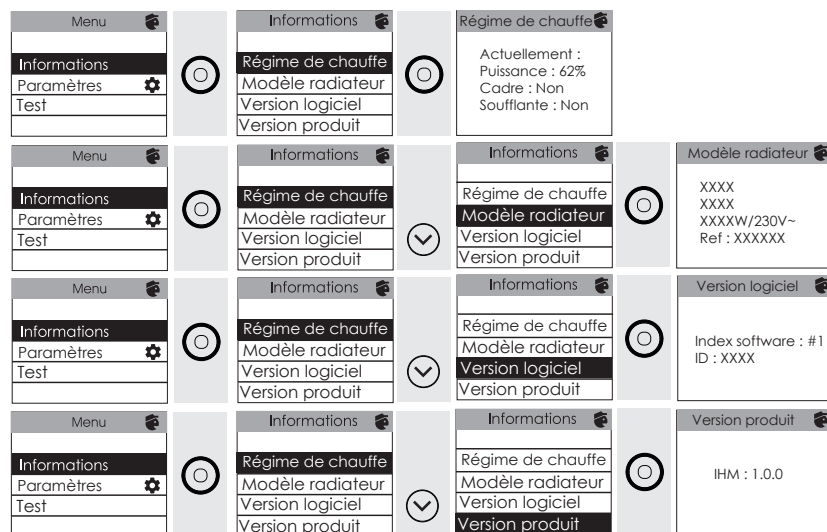

Son, langue et réinitialisation

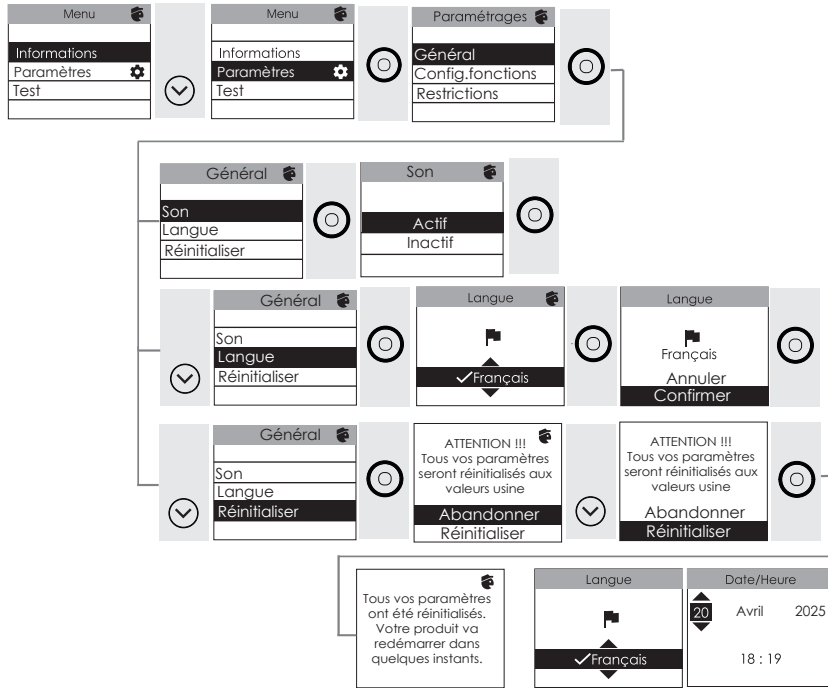

MISE EN GARDE

INSTALLATION

DÉCOUVERTE

UTILISATION

FONCTIONS AVANCÉES

AIDE

Restrictions d'accès et de fonctionnement

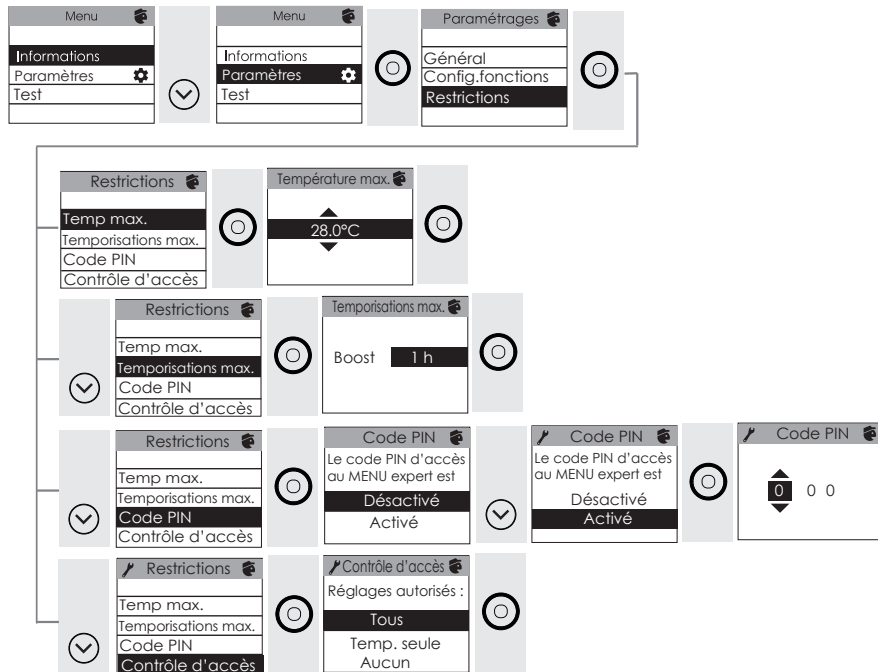

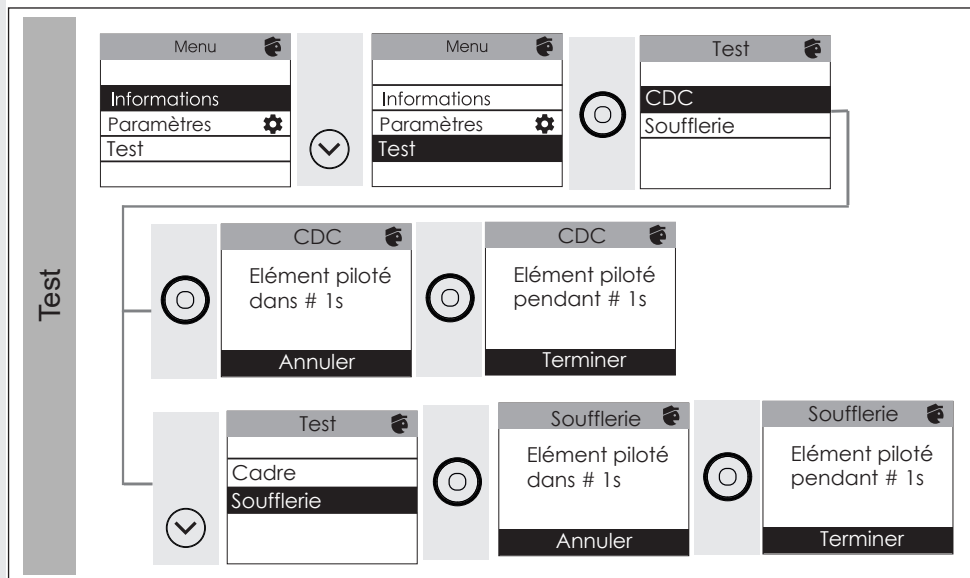

Restrictions

A noter : Si les restrictions de contrôle d'accès « Temp. Seule » ou « Aucun » sont activées, il ne sera pas possible d'appairer le produit dans l'application et de le piloter à distance. La touche boost et la touche on/off restent actives lorsque les restrictions de contrôle d'accès « Temp. Seule » et « Aucun » sont activées



Aide

Les anomalies de fonctionnement sont souvent dues à des causes mineures. Consultez le tableau ci-dessous avant de contacter le service après-vente. Cela pourra vous faire gagner du temps et vous éviter des dépenses inutiles.

Problème rencontré	Vérifications à faire
L'écran du boîtier de commande ne s'allume pas.	Vérifiez que l'interrupteur situé derrière l'appareil côté droit est en position  (<i>reportez-vous au chapitre Interrupteur</i>). Vérifiez que l'appareil est alimenté électriquement. Faites un appui court sur  .
L'appareil ne chauffe pas.	Si vous êtes en programmation, vérifiez que vous êtes sur une plage horaire d'utilisation de la salle de bains. L'heure réglée pour la période d'utilisation correspond au début de la chauffe du produit. Si vous souhaitez que la pièce soit chaude à votre arrivée, pensez à anticiper sur l'heure de début de l'utilisation de votre salle-de-bains Assurez-vous que les disjoncteurs de l'installation sont enclenchés ou bien que le délesteur (<i>si vous en avez un</i>) n'a pas coupé le fonctionnement de l'appareil. Vérifiez que l'appareil est allumé (interrupteur en position ). Vérifiez la température de l'air de la pièce : si elle est trop élevée par rapport à la température de consigne, l'appareil ne chauffe pas.
L'appareil chauffe tout le temps	Relevez la température en bas à droite de l'appareil (<i>c'est ici qu'est localisée la sonde</i>). Si cette température est inférieure à la température de consigne, alors il est normal que l'appareil chauffe. En cas de différence notable entre la température en bas à droite de l'appareil et la température ambiante de la pièce, nous vous conseillons de corriger l'environnement de l'appareil en conséquence. Dans le cas contraire, nous vous invitons à vérifier la puissance de l'appareil par rapport aux dimensions de la pièce et à son bâti. Assurez-vous également que le produit chauffe un volume fermé (pas de flux d'air venant de pièces non chauffées). Vous pouvez calibrer la température de votre appareil afin de la faire correspondre à la température de la pièce. Voir chapitre «Etalonnage dans le Menu Expert». En cas de problème (<i>thermostat bloqué...</i>), coupez l'alimentation de l'appareil (<i>fusible, disjoncteur</i>) pendant environ 10 minutes, puis rallumez-le. Si le phénomène se reproduit fréquemment, contactez votre installateur ou magasin.
La température d'ambiance est différente de celle affichée sur l'appareil.	Il est nécessaire d'attendre 6 heures au minimum pour que la température se stabilise. Il est possible d'ajuster la température relevée dans la pièce (Voir chapitre «Etalonnage dans le Menu Expert»).

MISE EN GARDE

INSTALLATION

DÉCOUVERTE

UTILISATION

FONCTIONS AVANCÉES

AIDE

Problème rencontré	Vérifications à faire																					
L'appareil ne chauffe pas assez.	<p>Augmentez la température.</p> <p>Si le réglage est au maximum, faites les vérifications suivantes :</p> <ul style="list-style-type: none"> - Vérifiez si un autre mode de chauffage existe dans la pièce. - Assurez-vous que votre appareil ne chauffe que la pièce (porte fermée). - Faites vérifier la tension d'alimentation de l'appareil. - Vérifiez si la puissance de votre appareil est adaptée à la taille de votre pièce. <p>Vous pouvez étalonner la température de votre appareil afin de la faire correspondre à la température de la pièce. Voir chapitre « Menu Expert ».</p>																					
L'appareil est très chaud en surface.	<p>Il est normal que l'appareil soit chaud lorsqu'il fonctionne, la température maximale de surface étant limitée conformément à la norme en vigueur. Si toutefois vous jugez que votre appareil est toujours trop chaud, vérifiez que la puissance est adaptée à la surface de votre pièce (nous vous préconisons 100 W/m² pour une hauteur sous plafond de 2,50 m ou 40W/m³) et que l'appareil n'est pas placé dans un courant d'air qui perturberait sa régulation.</p>																					
Des traces de salissures apparaissent sur le mur autour de l'appareil.	<p>En ambiance polluée, des salissures peuvent apparaître sur les sorties d'air de l'appareil ou au mur. Ce phénomène est lié à la mauvaise qualité de l'air ambiant (fumée de cigarettes, bougies, encens, cheminée,...).</p> <p>Il est conseillé dans ce cas de vérifier la bonne aération de la pièce (ventilation, entrée d'air, etc...).</p>																					
Le Menu Expert n'est pas accessible.	<p>Vous avez enregistré un code PIN. Vous devez saisir votre code pour accéder au menu Expert (voir chapitre « Menu Expert »).</p>																					
L'appareil ne répond pas aux ordres du fil pilote.	<p>Vérifiez que vous êtes en Mode Manuel (Prog inactive). Vérifiez la transmission correcte des ordres de programmation.</p> <table border="1"> <thead> <tr> <th></th> <th>Confort</th> <th>Eco</th> <th>Hors Gel</th> <th>Arrêt du chauffage Délestage</th> <th>Confort -1°C</th> <th>Confort -2°C</th> </tr> </thead> <tbody> <tr> <td>Signal à transmettre</td> <td></td> <td></td> <td></td> <td></td> <td></td> <td></td> </tr> <tr> <td>Mesure entre le Fil Pilote et le neutre</td> <td>0 Volt</td> <td>230 Volt</td> <td>-115 Volt négative</td> <td>+115 Volt positive</td> <td>230 Volt pendant 3 s</td> <td>230 Volt pendant 7 s</td> </tr> </tbody> </table> <p>Dans le cadre de la programmation par fil pilote ou courant porteur, les ordres hors gel ou délestage sont prioritaires.</p>		Confort	Eco	Hors Gel	Arrêt du chauffage Délestage	Confort -1°C	Confort -2°C	Signal à transmettre							Mesure entre le Fil Pilote et le neutre	0 Volt	230 Volt	-115 Volt négative	+115 Volt positive	230 Volt pendant 3 s	230 Volt pendant 7 s
	Confort	Eco	Hors Gel	Arrêt du chauffage Délestage	Confort -1°C	Confort -2°C																
Signal à transmettre																						
Mesure entre le Fil Pilote et le neutre	0 Volt	230 Volt	-115 Volt négative	+115 Volt positive	230 Volt pendant 3 s	230 Volt pendant 7 s																

Problème rencontré	Vérifications à faire
Un code erreur s'affiche	Err 3 : Erreur sonde. Température pièce trop importante. Assurez-vous qu'il n'y ait pas de linge autour du boîtier plastique. Err 11 : défaut élément chauffant. Contactez votre installateur. Err 6 : Nettoyez le filtre (modèle avec soufflerie) et/ou vérifiez que l'entrée ou la sortie d'air ne sont pas obstruées. Err 10 : défaut liaison électrique. Contactez votre installateur.
L'écran affiche une 	Le gestionnaire centralisé envoie un ordre d'abaissement (Eco, température -1°C, -2°C) et vous avez changé la température. Reportez vous au paragraphe «Utiliser un gestionnaire centralisé».
L'appareil ne suit pas les ordres de programmation interne	Vérifiez que la date et l'heure sont réglées.
Les derniers éléments hauts et bas sont plus tièdes que le reste de l'appareil.	- Pour le haut, les éléments supérieurs ne sont pas complètement remplis pour permettre la dilatation du fluide thermodynamique. Ils se réchauffent seulement par conduction. - Pour le bas, les éléments canalisent le retour du fluide qui a transmis sa chaleur. Ce phénomène est tout à fait normal, il est lié à la circulation du fluide dans le cadre.
Une légère odeur apparaît à la mise en chauffe de l'appareil.	Ce phénomène est tout à fait normal. Il est lié à l'évacuation des éventuelles traces liées à la fabrication de l'appareil.
L'appareil fait un bruit de liquide lorsqu'on le manipule.	Au déballage ou à l'installation, il est normal d'entendre le fluide circuler dans le cadre de l'appareil.
L'appareil met du temps à chauffer.	La résistance électrique réchauffe le fluide qui se met progressivement et de façon naturelle en circulation à l'intérieur de l'appareil. Les propriétés d'inertie du fluide font que la température de surface de l'appareil n'atteint un niveau optimal qu'au bout de 15 min au minimum, ceci suivant la température ambiante de la pièce lors de la mise en chauffe de l'appareil.

Si vous n'avez pas réussi à résoudre votre problème, contactez votre distributeur. Munissez-vous des références de l'appareil. Elles sont situées sur le côté de l'appareil. Mesurez la température de la pièce.

Le Code commercial et le Numéro de série identifient auprès du constructeur l'appareil que vous venez d'acquérir.

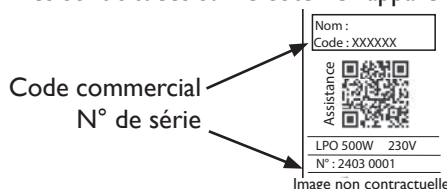

Caractéristiques

Caractéristiques Techniques mesurées et calculées conformément aux RÈGLEMENTS (UE) 2015/1188 et / ou (UE) 2024/1103					
Contact détails	voir étiquette signalétique				
Référence du modèle	TRI TD1W / TRI TD1W SLIM				
Élément	Symbol	Valeur	Unité	Élément	Unité
Puissance thermique				Type de contrôle de la puissance thermique de la température de la pièce (sélectionner un seul type)	
Puissance Thermique nominale	Pnom	0,3 à 2	kW	Contrôle de la puissance thermique à un palier, pas de contrôle de la température de la pièce	non
Puissance Thermique minimale (indicative)	Pmin	0,3	kW	Contrôle à deux ou plusieurs paliers manuels, pas de contrôle de la température de la pièce.	non
Puissance Thermique maximale continue	Pmax,c	2	kW	Contrôle de la température de la pièce avec thermostat mécanique.	non
Consommation				Contrôle électronique de la température de la pièce	
En mode arrêt (*)	Po	0,00	W	Contrôle électronique de la température de la pièce et programmeur journalier	non
En mode veille (*)	Psm	0,49	W	Contrôle électronique de la température de la pièce et programmeur hebdomadaire	oui
En mode ralenti	Pidle	0,49	W	Autres options de contrôle (sélectionner une ou plusieurs options)	
En mode veille avec maintien de la connexion au réseau(*)	Pnsm	0,94	W	Contrôle de la température de la pièce, avec détecteur de présence	non
En mode veille avec affichage d'une information ou d'un état			oui	Contrôle de la température de la pièce, avec détecteur de fenêtre ouverture	non
Efficacité énergétique saisonnière pour le chauffage des locaux en mode actif (*)	Ns,on	94	%	Option contrôle à distance	oui
				Contrôle adaptatif de l'activation	non
				Limitation de la durée d'activation	non
				Capteur à globe noir	non
				Fonctionnalité d'auto-apprentissage(*)	non
				Exactitude des réglages (*)	oui

(*) : Uniquement pour règlement (UE) 2024/1103

Summary

Warning	32
----------------------	----

Installation and Servicing	34
Preparing to install the device	34
Connecting the device	36
Installing the hooks	37
Recycling	37
Maintenance	37
Cleaning the fan (depending on the model)	38
Declaration of conformity	38

Explore	39
Operating principle	39
Switch	39
Initial switch-on	40
Standby screen	40
Heating indicator	40

Use	41
Selecting the operating mode	41
Choose the temperature when the bathroom is in use	42
Switching the device on/off	42
Programming the device	43
Use the Boost	48

Advanced functions	49
Manage energy consumption	49
Accessing assistance	49
Setting the time and date	49
Using a central control unit	50
Managing the device from a smartphone	51
Load shedding	53
Absence of more than 48 hours (Frost-Free)	53
Locking access to the controls	53
Automatic bleed	53
Other settings (Expert menu)	54

Help	57
I have a problem	57

Warranty conditions	59
----------------------------------	----

Characteristic	60
-----------------------------	----

Warning



Caution hot surface.

CAUTION: Certain parts of this product can become very hot and cause burns. Particular attention must be paid in the presence of children and vulnerable individuals.

- This device must be kept away from children under the age of 3, unless under constant supervision.
- Children aged between 3 and 8 may only switch the device on or off, on condition that it is placed or installed in a normal, intended position and that the children are supervised or have received instructions concerning the safe use of the device and clearly understand the potential hazards. Children aged between 3 and 8 must not connect, adjust or clean the device or perform the user maintenance.
- This device can be used by children who are at least 8 years old and by people with reduced physical, sensory or mental capacities or people lacking experience or knowledge if they are correctly supervised or if they have been given and have understood instructions concerning safe use of the device. Children must not play with the device. The device must not be cleaned or serviced by children without supervision.
- This device must only be connected by an authorised person in accordance with the rules and standards in force.
- To avoid all danger to very young children, it is recommended that this device be installed such that the lowest heated bar is at least 600 mm above the ground.
- This device must only be connected by an authorised person in accordance with the rules and standards in force.
- If the power cable is damaged, it must be replaced by the manufacturer, its customer service or a professional with similar qualification to prevent any hazards.

- When the device is heated for the first time, a slight odour may be noted. This is caused by the evacuation of any traces linked to the manufacture of the device.
- You can access the operating instructions for this device by visiting the manufacturer's website indicated on the warranty card in this manual.
- Our devices are incompatible with energy management systems or load shedding systems with a shut-off function. They will damage the thermostat.
- For safety reasons, it is formally prohibited to refill the devices. If necessary, contact a qualified professional.
- To ensure correct operation of the fan (depending on the model), it is recommended not to obstruct or cover the air outlet (for example with a towel). Otherwise, the fan's safety mode could be triggered.
- Do not place a dressing gown on the control panel.
- Before performing maintenance on the bathroom radiator, switch it off and allow it to cool. Never use abrasive products or solvents.
- Do not install the device directly under a power outlet.
- As the surface of the device can be very hot, pay particular attention if placing delicate clothing on top (e.g.: Ensure that any laundry is colour-fast before placing it on the towel dryer).
- Once installation is complete, remove the protective plastic film from the control panel to prevent the risk of ingestion and suffocation.
- To avoid danger due to accidental resetting of the thermal circuit breaker, this device must not be powered via an external switch such as a timer, or be connected to a circuit that is regularly powered on and off by the electricity supplier.
- A device presumed to be the cause of a disaster must remain on site at the disposal of insurance experts, and the victim must inform their insurer. Any replacement must be done in agreement with the insurance.

Installation and Servicing

PRÉPARER L'INSTALLATION DE L'APPAREIL

WARNING

Installation rules

- This device has been designed for installation in a residential setting. For any other scenario, please consult your dealer.

INSTALLATION

- Installation must be carried out in accordance with good industry practice, and with the standards in force in the country of installation and electrical installations must comply with the requirements and guidance of the IET wiring regulations BS7571.

EXPLORE

- In wet environments such as bathrooms and kitchens, the connection box must be installed at least 25 cm from the floor and outside of Area 2. The installation must be equipped with a 30 mA protective residual current device.

USE

- Installing a device at altitude causes an increase in the air outlet temperature ($10\text{ }^{\circ}\text{C}$ per 1000 m change in altitude). It is highly inadvisable to fit devices above an altitude of 1000 m (risk of malfunction). The appliance is not for use above altitude of 2000 m. It is prohibited to fit a vertical device horizontally, and vice versa.”.

- Keep the device out of the way of any air currents that might disrupt its operation (e.g.: under a ventilation system, etc.).

ADVANCED FUNCTIONS

- Do not install it directly under a power outlet.

HELP

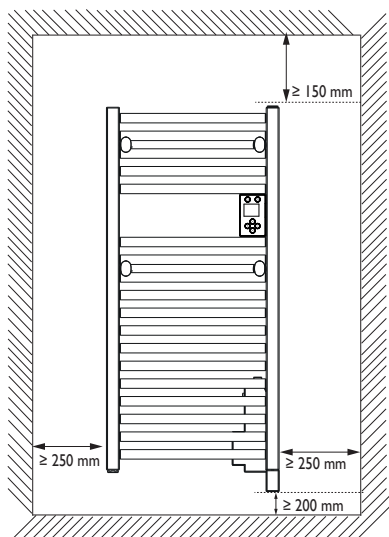

Maintain the minimum distances from furniture when positioning the device. Do not install any shelves above the device.

The power box at the bottom of your device must be at least 5 mm away from your wall to ensure good ventilation.

To avoid all danger to very young children, it is recommended that this device be installed such that the lowest heated bar is at least 600 mm above the ground.

For safety reasons, it must not be installed in area 0, 1 and 2.

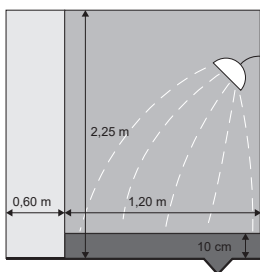
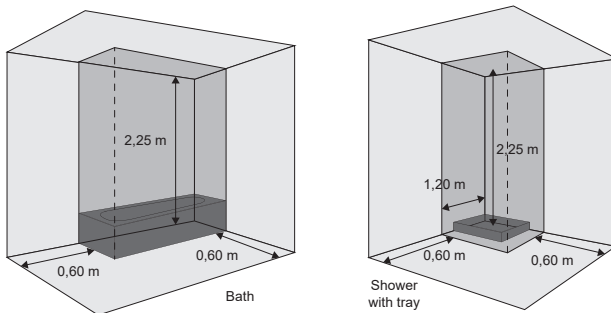

Fixed-head shower

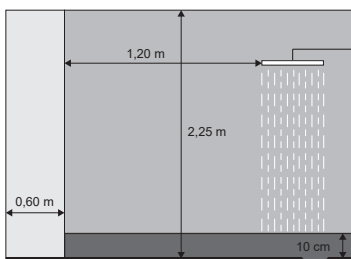

Rain shower

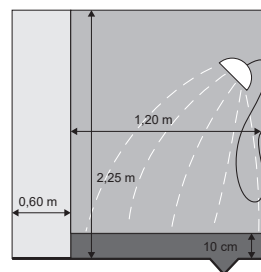

Hand shower

Once you have chosen your mounting location, check that the wall-mounting box is not too far from the device. For safety reasons, the power supply cable must not be extended.

If your device is equipped with a fan, it is best to avoid having the junction box located at the back of or just above the fan block.

Use screws and rawl plugs that are suitable for your wall (concrete, plasterboard).

To install your device, use the installation instructions provided with the mounting kit and follow the instructions.

CONNECTING THE DEVICE

WARNING

Connection rules

- The device must be connected to a 230 V / 50 Hz single-phase power supply.
- The device's power supply must be connected directly to the network after the circuit breaker without an intermediate switch.

INSTALLATION

- The device will be connected to the mains by means of the device cable via a connection box. In wet environments such as bathrooms and kitchens, the connection box must be installed at least 25 cm from the floor.

EXPLORE

- **Earthing is prohibited. Do not earth the pilot wire (black wire).**
- The power supply must be directly connected to the network after the all-pole cut-out device, with a contact opening gap of at least 3 mm, and without an intermediate switch.

USE

- If the power cable is damaged, it must be replaced by the manufacturer, its After-Sales service or a similarly qualified professional to prevent any hazards.

- If using the pilot wire, and if it is protected by a 30 mA residual current device (e.g. bathroom), the pilot wire power supply needs to be protected on this RCD.

- If you wish to use a load-shedding device, select one with a pilot wire output and not with a power output, to avoid damage to the thermostat.

Appliance wiring diagram

- Shut off the power and connect the wires as shown in the diagram below:

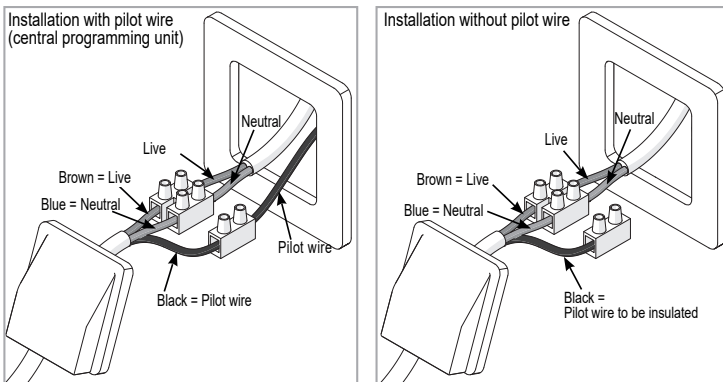

ADVANCED FUNCTIONS

HELP

INSTALLING THE HOOKS

Two detachable hooks are supplied.

1. Insert and hold the bolt (A) to back side of the the plastic (B) with one hand ;
2. Assemble and hold the plastic (C) to back side of the peg (D) with the other hand ;
3. Assemble all the parts to tubes by turning the peg in given direction (by pushing the bolt from back side continuesly).

Note: Maximum turning after contact of plastics and tubes: 2 turns.

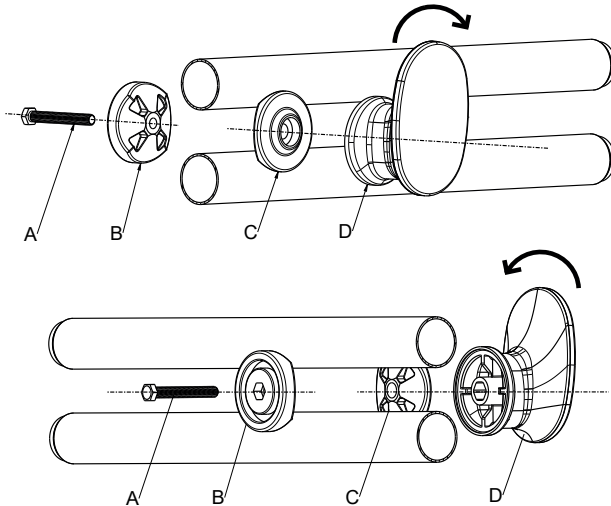

RECYCLING



Appliances carrying this symbol must not be disposed of with household waste. They must be collected separately and recycled.

Products at the end of their life must be collected and recycled in accordance with the local provisions and decrees.

MAINTENANCE

Before any maintenance action, cut the power supply to the device. To maintain the device's performance, it needs to be dusted approximately once a month.

Never use abrasive products or solvents.

CLEANING THE FAN (DEPENDING ON THE MODEL)

Clean the air inlet and outlet grilles using a vacuum cleaner. The fan is equipped with an anti-dust filter which, when saturated, may cause it to stop (error code Err 6 is displayed on the control panel screen).

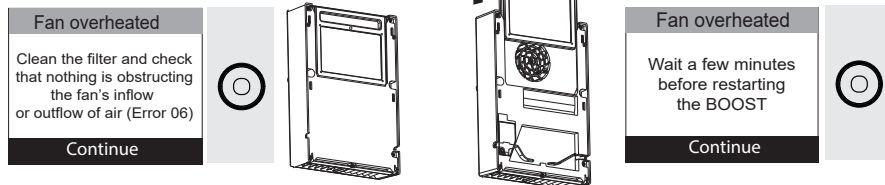

For optimal operation, clean your filter regularly.

DECLARATION OF CONFORMITY

DECLARATION OF CONFORMITY RED DIRECTIVE (Radio Equipment Directive) 2014/53 / EU (*)

The Atlantic Industrie Group hereby declares that the equipment specified below meets the requirements stipulated by the Radio Equipment Directive (RED) 2014/53/EU. The full EU declaration of conformity for this equipment is available at the following address: <https://www.thermor.fr/la-doc/seche-serviettes>.

Description :	Bathroom radiator with radio card
Model :	TRITDIW / TRITDIW SLIM

Features :

Radio frequency bands used by the Transmitter-Receiver:

Type : Transmetteur-Reciever RADIO BLE and WIFI 2400 to 2483,5 MHz

Maximum BLE antenna power : 10 dBm

Maximum WIFI antenna power : 20 dBm

Operating temperature: min. -10 °C; max. +55 °C.

Class 2 radio equipment: can be marketed and commissioned without restriction.

Radio range: from 100 to 300 metres in a free field, variable depending on the associated equipment (the range may be affected by the installation conditions and the electromagnetic environment).

Compliance with the Radio Equipment Directive, Electromagnetic Compatibility Directive and Low Voltage Directive has been checked by the following notified body (no. 0081): LCIE France, Fontenay-aux-Roses.

Explore

OPERATING PRINCIPLE

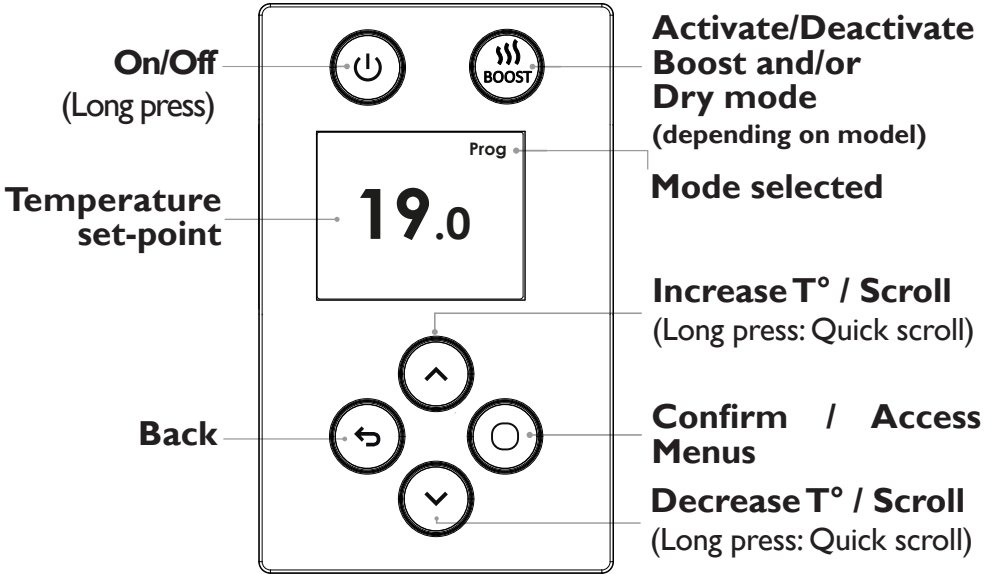



THE SWITCH

An On/Off switch is located to the rear of the device (right-hand side in the  position on delivery of the device).

Use this switch only for an extended shutdown (outside of heating periods).

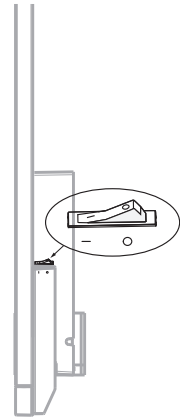
To switch off the device temporarily, use  (long press).



 **Good to know:** The On/Off button can be used to switch the device to standby. However, this will completely power off your device and you will then need to reset the date and time.

WARNING

INSTALLATION

EXPLORE

USE

ADVANCES FUNCTIONS

HELP

INITIAL SWITCH-ON

Press any button to activate the screen.

- **Select the language.**

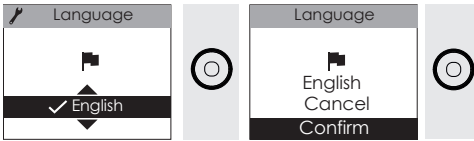

- **Set the day, the month, the year, the hours and the minutes**

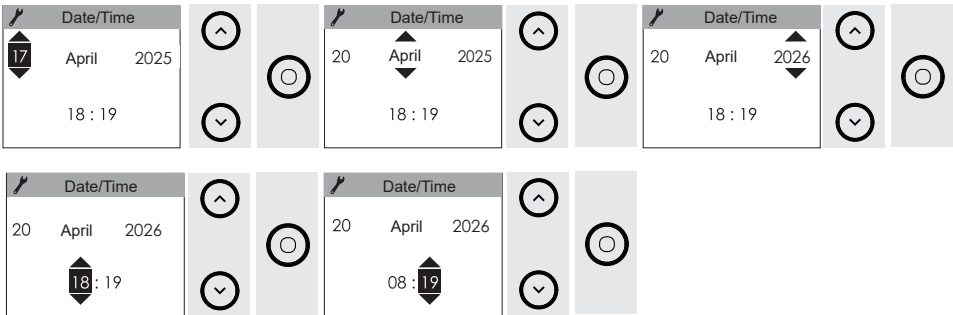

- **The default settings (modifiable) are:**

- Programming
- Operating temperature: depending on the time and day of initial commissioning, the temperature may be for a period of occupied (19°C) or unoccupied (15.5°C).

(refer to “Choosing the operating mode”).

STANDBY SCREEN

The device is on standby. It is not heating.

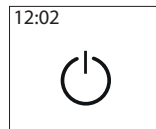

The BOOST function is available.

HEATING INDICATOR

"Temperature maintenance" is displayed when the device is operating with stabilised heating to maintain the temperature set-point.

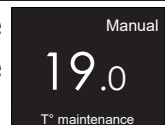

"Temperature increasing" is displayed when the device is heating up to reach the temperature set-point.

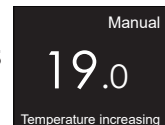

SELECTING THE OPERATING MODE

The device has two operating modes that can be directly modified from the device's control unit or using the *Cozytouch*®.

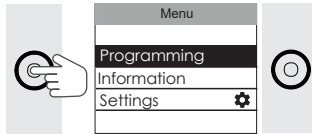

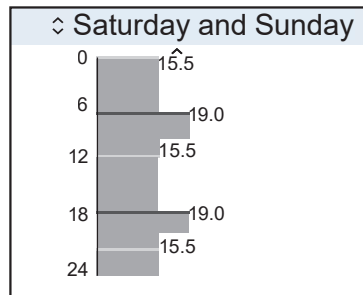
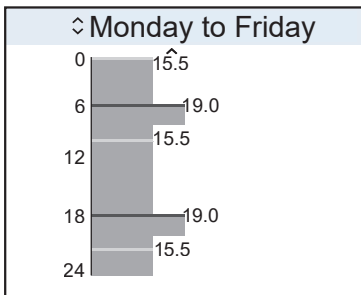

- **Manual mode:** the device follows the temperature you have chosen. In Manual mode, the device can follow the programme set using a central control unit.
- **Programming:** the device automates the temperature change over the week. The default temperature during occupied periods is 19 °C, and 15.5° C during unoccupied periods.
- You can set until 6 different programmes per day. Two default modifiable user programmes are available.
 - Monday to Friday, 19 °C from 6 am to 9 am and from 6 pm to 9 pm;
 - Saturday and Sunday, 19 °C from 8 am to 12 noon and from 6 pm to 9 pm.



Good to know: If you program your device and want to return to Manual mode, simply deactivate programming.

Programming
Be guided
View/Change
Deactivate

CHOOSE THE TEMPERATURE WHEN THE BATHROOM IS IN USE

I can increase or decrease the temperature with  or  (from 7 °C to 28 °C).

If the programme is active, the temperature will be modified for 2 hours (by default), before returning to its original setting of your programming (exemption).

The duration can be modified from 1 hr to 24 hrs in 1-hour intervals.

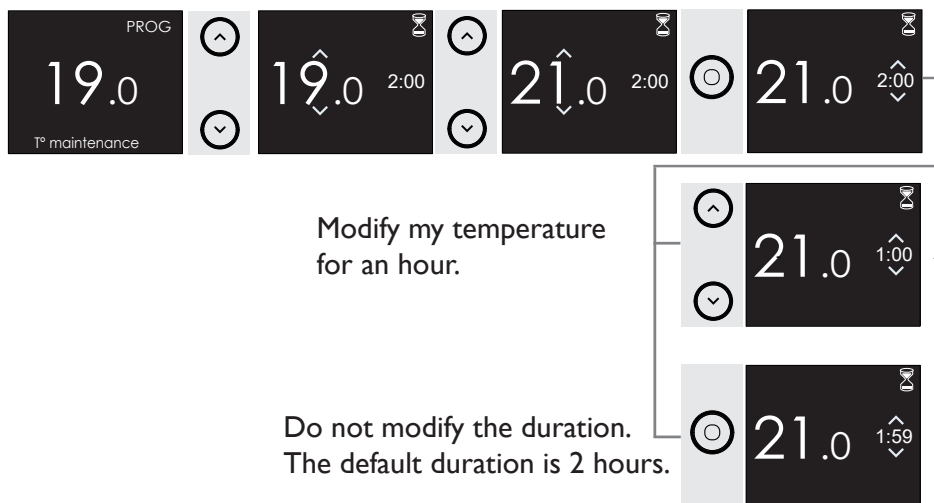

 Good to know: A decrease of 1 °C can result in energy savings of 12%!

SWITCHING THE DEVICE ON/OFF



USING INTERNAL PROGRAMMING

You can choose to define or modify the programming either directly on the device case or via the Cozytouch® application.



Good to know: For optimal comfort, we recommend that you set your bathroom radiator to start heating a few minutes before using the bathroom (between 15 and 30 minutes).

Je modifie ma programmation

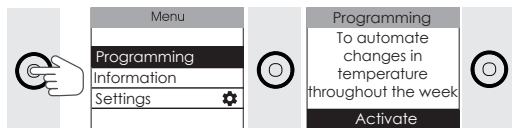

I can choose either to let myself be guided by the programming assistant or to modify directly in the planning :

• I let myself be guided

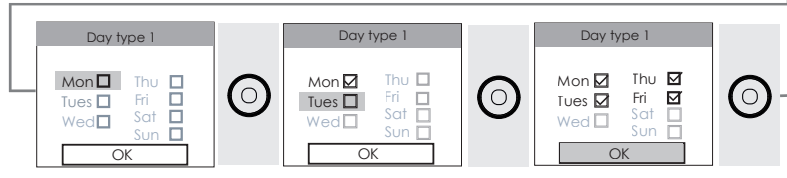
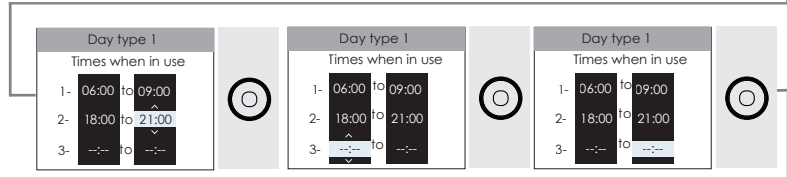
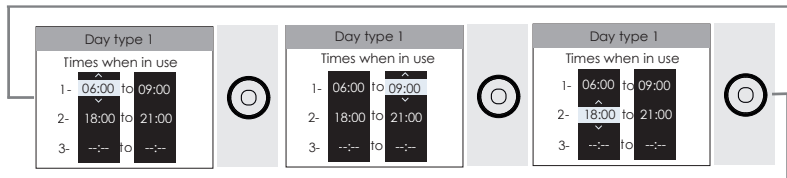
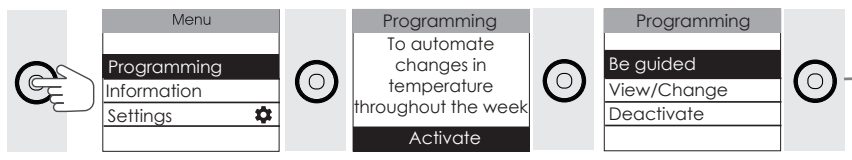

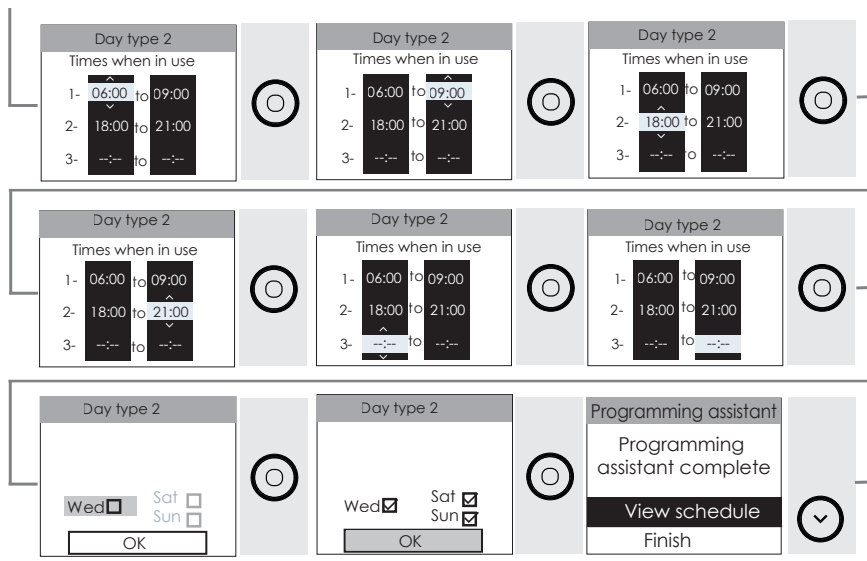

I want to program only one track:

To delete the second programming range and move on to the next step, press the up arrow until you reach --:-- (just after 11:45 p.m.).

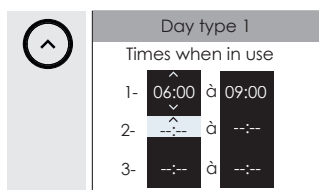

Good to know: after a power outage, the programming is retained. The day and time may need to be reset.

The minimum temperature difference between two heating periods is 60 minutes. If the device is connected to central programming via the pilot wire (programming is deactivated), it follows the commands from your installation's central control unit. When programming is active, only priority commands (OFF and HG) can be used. You can program an OFF which corresponds to a temperature of 0°C by lowering the temperature to a minimum.

• I modify my programming directly in the schedule

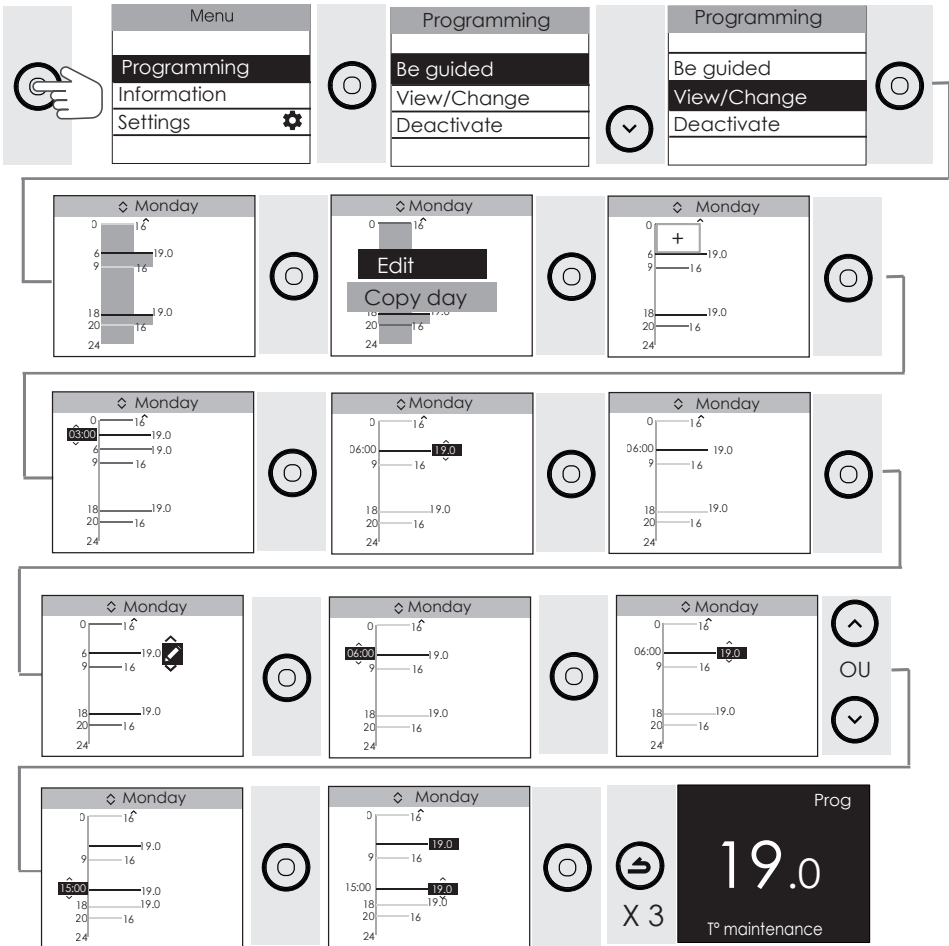

WARNING

INSTALLATION

EXPLORE

USE

ADVANCED FUNCTIONS

HELP

Copy a programming range

WARNING

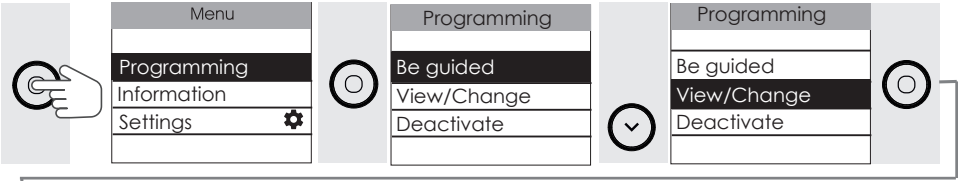

INSTALLATION

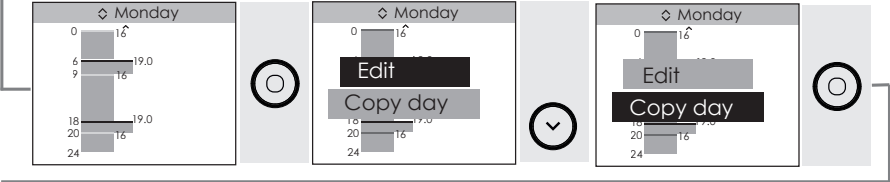

EXPLORE

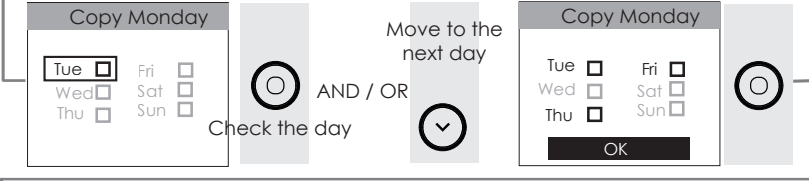

USE

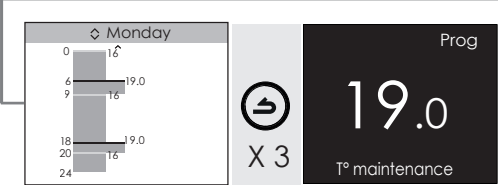

ADVANCES FUNCTIONS

HELP

Delete a programming range

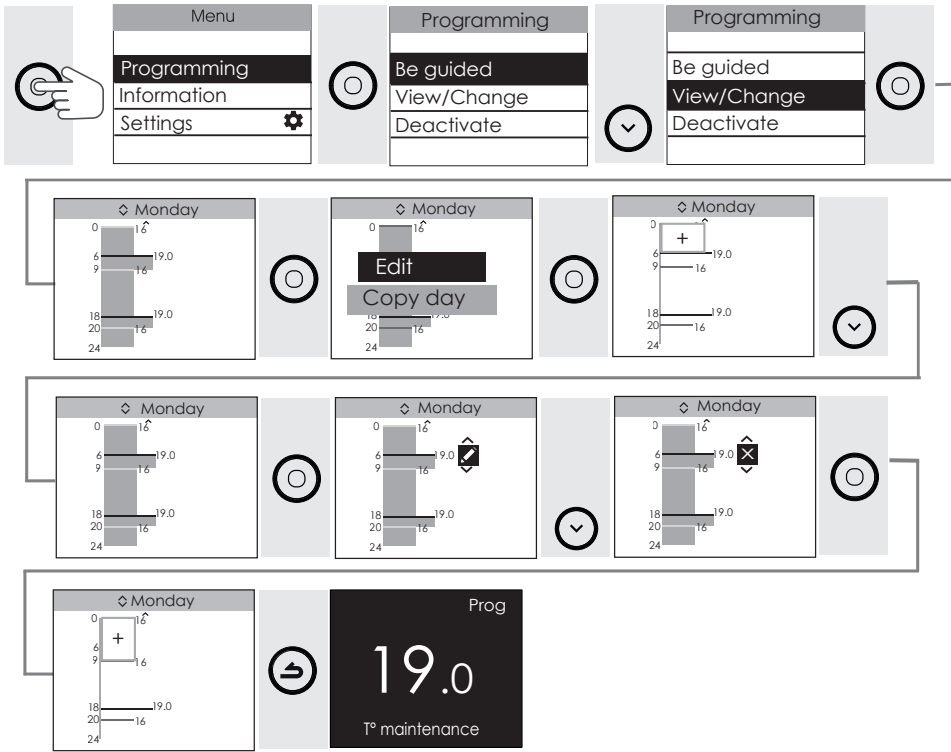

Deactivate programming : Manual mode

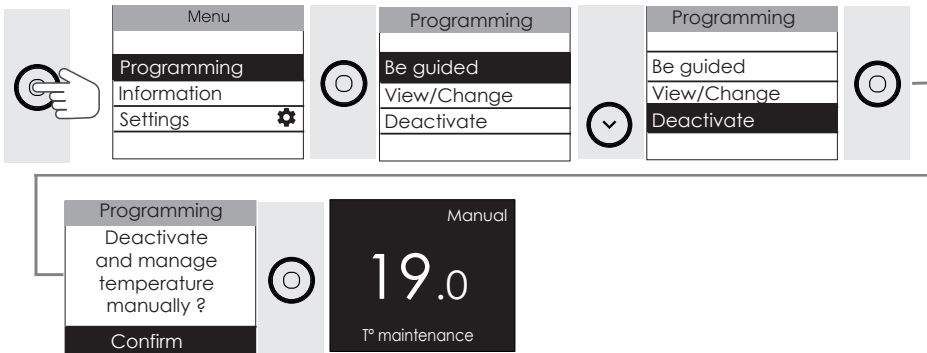

WARNING

INSTALLATION

EXPLORE

USE

ADVANCED FUNCTIONS

HELP

USE THE BOOST

The boost function is used to accelerate the heating of the frame to heat the room and dry / heat the towels faster. In the case of models with fan you can choose to activate the frame heating alone or with the fan.

I have the model with a fan, I can :

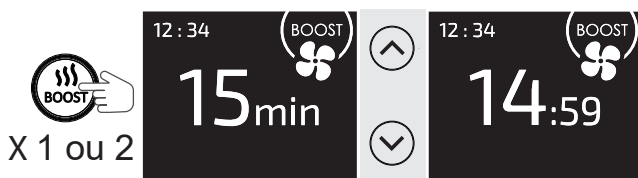

- Start in the same time the fan and the frame to get warm quickly and increase the room temperature by 3°C in less than 15 minutes (may vary depending on the insulation, the volume of the room and the position towel dryer).

To start the Boost, press the  button (1 or 2 times depending on the last Boost used). You can set the Boost duration from 5 minutes to 1 hour with  or . The duration is 15 minutes by default.



To stop before the timer ends, press .

- Start only the frame and dry/heat my towels faster.



To start the Boost, press the  button twice. You can adjust the Boost duration from 5 minutes to 1 hour with  or . Press again to stop drying. The duration is 15 minutes by default.



To stop before the timer ends, press .

I have a model without fan, I can :

- Start the Boost which starts the frame to heat the room and dry/heat my towels more quickly.

To start the Boost, press the  button. You can adjust the Boost duration from 5 minutes to 1 hour with  or . Press again to stop drying. The duration is 15 minutes by default.



To stop before the timer ends, press .

Advanced functions

MANAGE ENERGY CONSUMPTION

The user can view the energy consumption in kWh on the device or on Cozytouch application, as well as an estimate in euros. The meter starts when the bathroom radiator is first switched on.

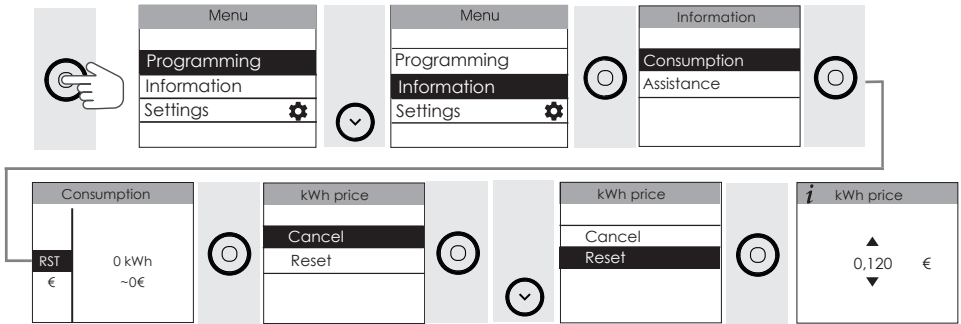

ACCESSING ASSISTANCE

The user can access the user manual on the device.

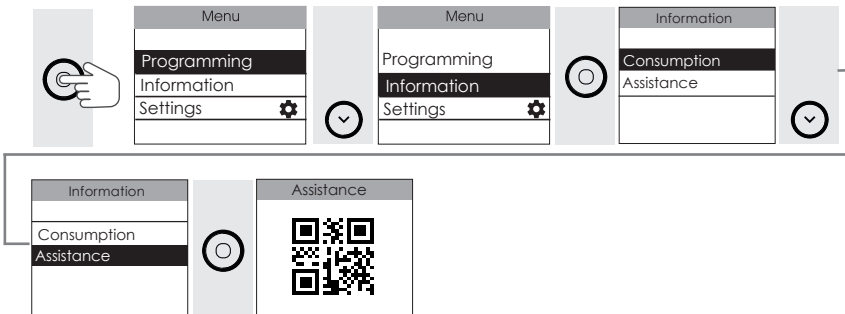

SETTING THE TIME AND DATE

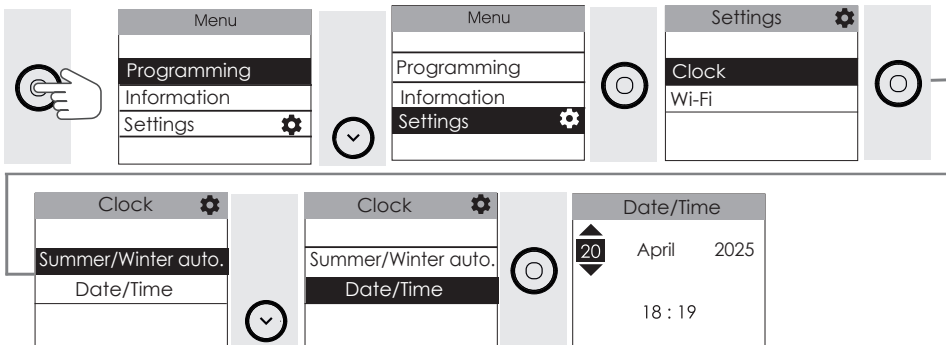

WARNING

INSTALLATION

EXPLORE

USE





ADVANCED FUNCTIONS

HELP

USING A CENTRAL CONTROL UNIT

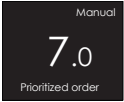
To use the central control unit, your device must be in Manual mode.

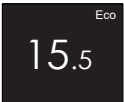
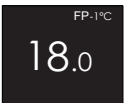
The device follows the commands from the central control system for your installation via a Pilot Wire connection. It will display the commands sent by your control unit. Use your central control unit to perform the operations (*follow the instructions in the manual for your control unit*).

	The control unit sends a Frost-Free command: the device maintains the temperature at 7 °C.
	The control unit sends a load shedding command: the device does not heat up.
	The control unit sends an Eco command: the temperature is reduced by -3.5 °C
	The control unit sends a -1 °C command: the temperature is reduced by 1 °C.
	The control unit sends a -2 °C command: the temperature is reduced by 2 °C.

The pilot wire must be connected. During reduction periods, the device will display the commands sent by the pilot wire.

The temperature can be modified when the device is in MANUAL mode with an Eco, -1 °C or -2 °C command. This temperature modification is maintained until the command is changed via the pilot wire.

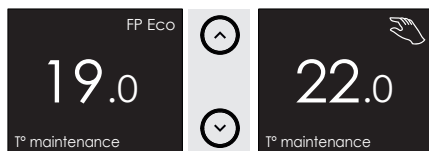

The temporary temperature modification can be cancelled by pressing the Back button.



MANAGING THE DEVICE FROM A SMARTPHONE

This device is compatible with our Cozytouch® offer.

Required:

- IOS- and Android-compatible Cozytouch® application. Free to download from the App Store or Google Store;
- Internet router or hub.

This installation will enable you to control, program and monitor your device(s) remotely, via a smartphone or tablet.

For example, you can change the set-point temperature, manage your absences by indicating your return date, view the consumption of your device, change the mode, set a programme or activate the Boost and towel drying functions.

On the app, when you trigger a boost, the boost duration defaults to the duration of the last boost used. If you have not used it before, the duration will be 15 minutes.

If you have a model with a blower, when you trigger a boost, the type of boost triggered (frame heating boost and blower or frame heating boost and towel drying) will also by default be the last boost type used. If you have not used it before, the activated boost will be the frame heating and blower boost.

Connecting your device

All connection or control operations are carried out via the app (*follow the instructions on-screen on your smartphone or tablet*).

FINDING THE WI-FI™ PIN CODE

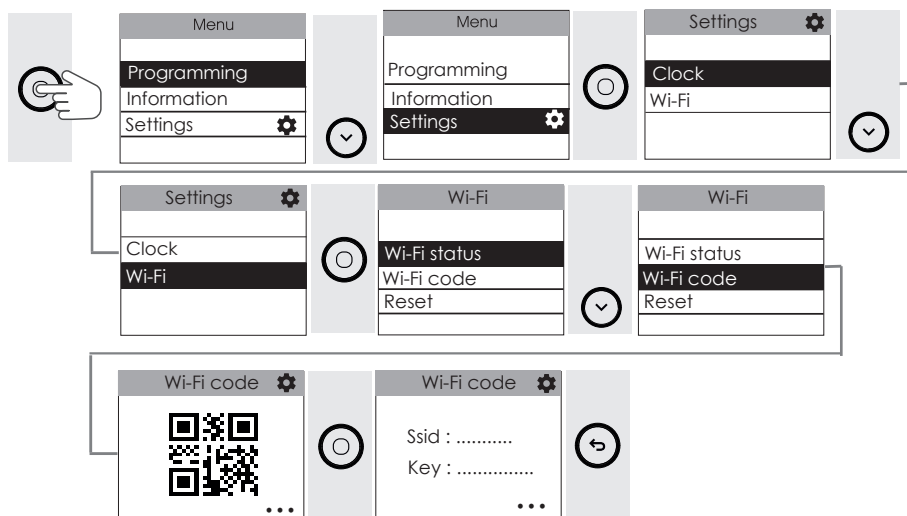

CHECK THE CONNECTION STATUS AND THE QUALITY OF THE WI-FI™

WARNING

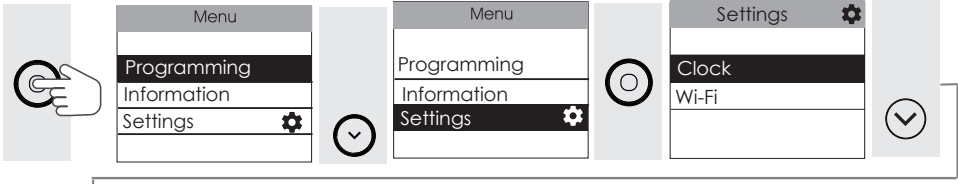

INSTALLATION

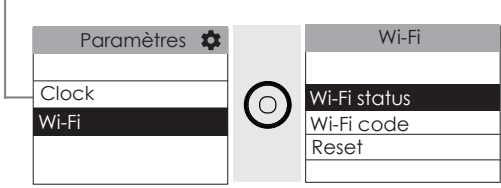

RESET THE WI-FI™

EXPLORE

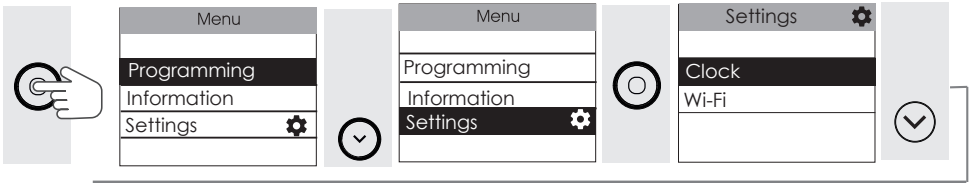

USE

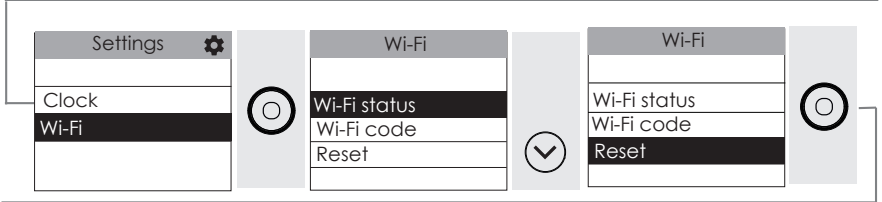

ADVANCED FUNCTIONS

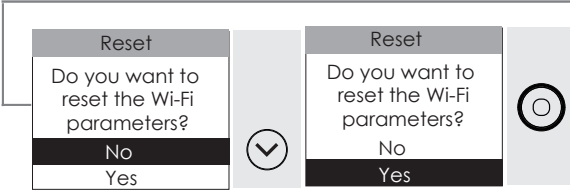

HELP

LOAD SHEDDING

Our devices are compatible with various load shedding systems. However, you must not use mains shut-off load shedding, since these systems are incompatible with our devices. Sudden, inadvertent and repeated power shut-offs can cause premature wear and damage to the electronics boards, which would not be covered by the manufacturer's warranty. During load shedding periods, the screen shows "Prioritized load shedding" if an Off/Load shedding command is sent, and "Priority command" if a Frost-Free command is sent. The device will then return to its initial operation.

ABSENCE OF MORE THAN 48 HOURS (FROST-FREE)

Irrespective of the mode selected, if you are absent for more than 48 hours, we recommend that you select the Frost-Free temperature (7 °C). When you return, set the set-point temperature again to resume normal operation.



up to **7.0 °C**

LOCKING ACCESS TO THE CONTROLS

Lock the access to the controls



Unlock the access to the controls



AUTOMATIC BLEED

To increase the device's service life and optimise its operation, there is an automatic bleed built into the upper part of the towel dryer radiator frame. This operates completely autonomously, with no user operations required.



OTHER SETTINGS (EXPERT MENU)

To access the advanced settings, press and hold these two buttons at the same time for more than 3 seconds.

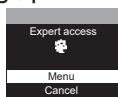

Calibrate the device

Depending on your installation (location, power rating, size, insulation, etc.), you may record a different room temperature to that displayed on the screen of your device (set temperature). In this case, you can calibrate the temperature on your device so that it matches the room temperature. Please refer to the Expert menu.

Before performing any action, allow the temperature to stabilise for at least 6 hours to the desired temperature. Then perform the calibration. The calibration value is between -3 °C and +3 °C.

Example: the temperature displayed on your device is 20 °C.

The temperature displayed on your thermometer is 18 °C => select the calibration value -2 °C.

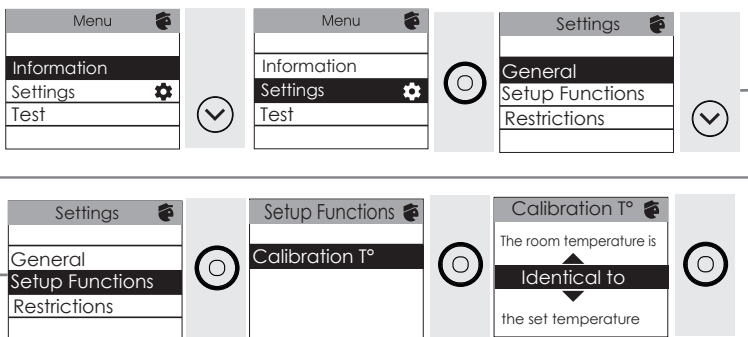

Information on the bathroom radiator

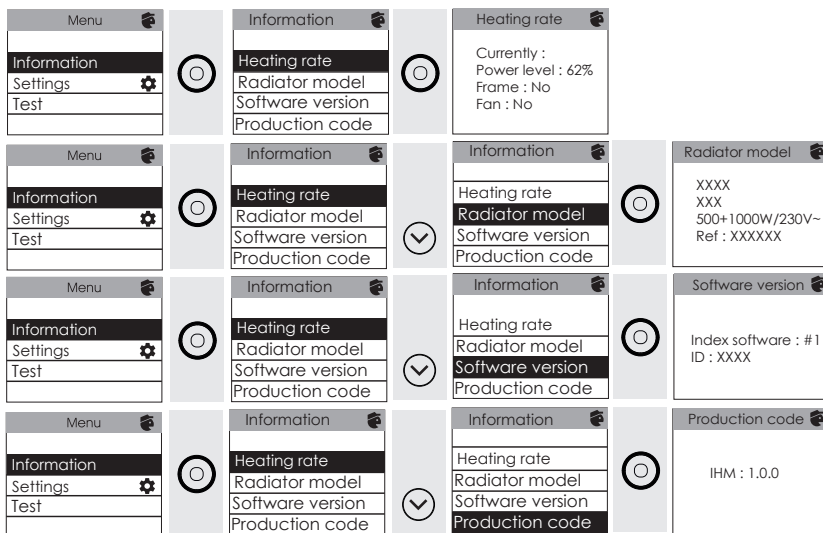

Sound, language and reset

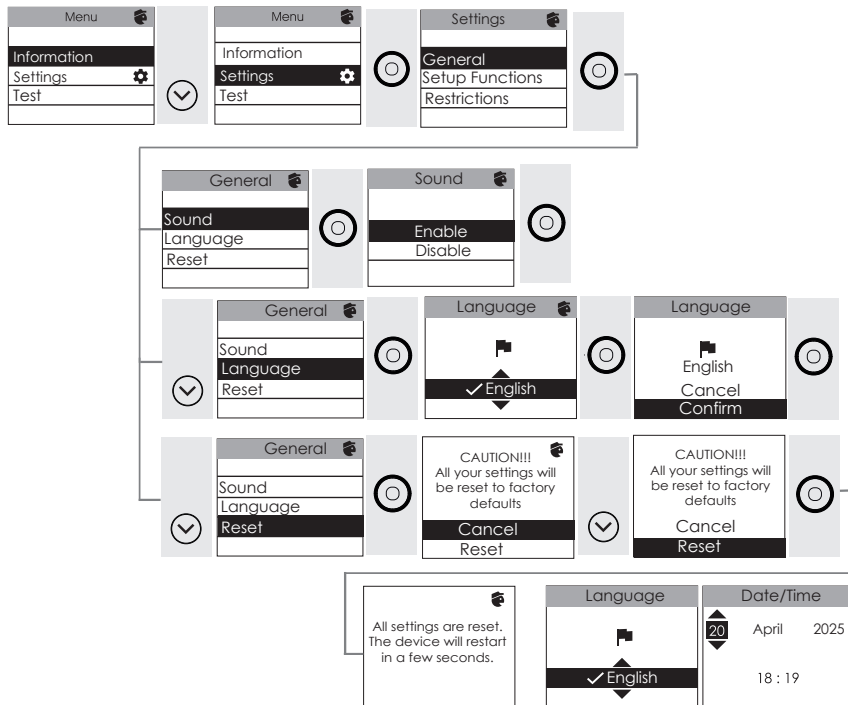

Access and operation restrictions

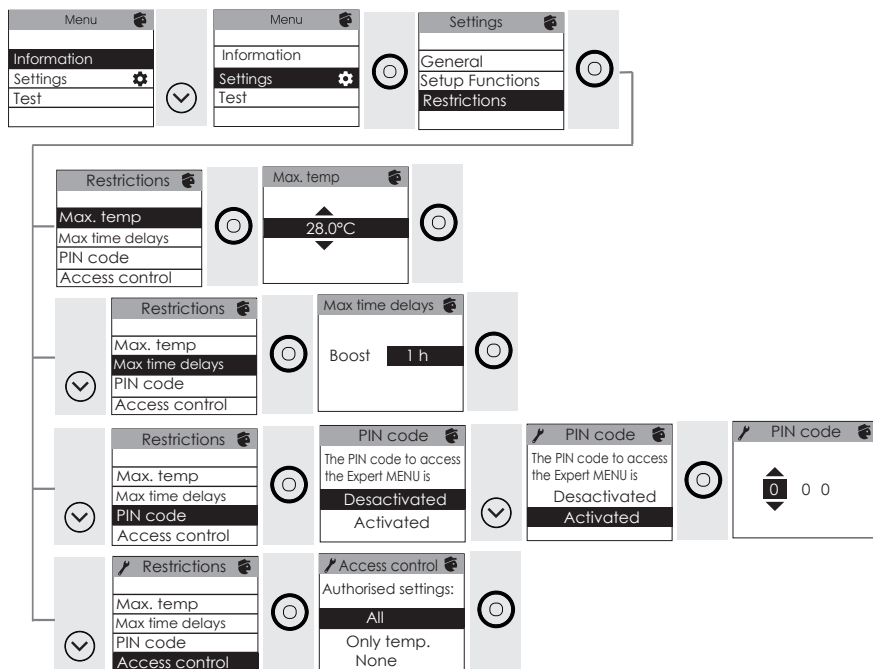

WARNING

INSTALLATION

EXPLORE

USE

ADVANCED FUNCTIONS

HELP

Restrictions

Good to know:

It will not be possible to connect the device and monitor it remotely from your smartphone if access control restrictions « Only temp. » or « None » are activated. The boost and on/off buttons remain activatable even if access control restrictions « Only temp. » or « None » are activated.

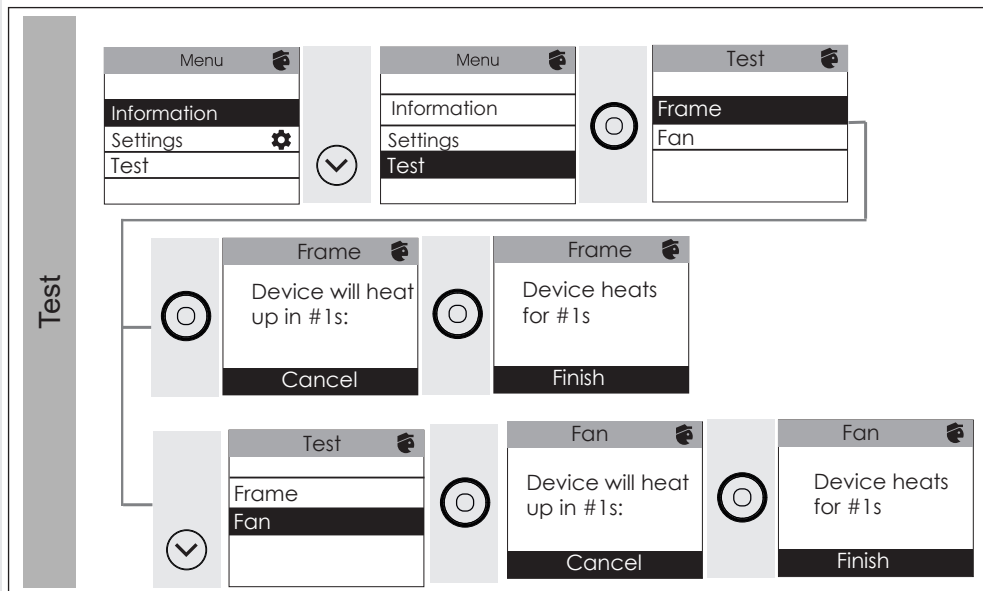

Help

I HAVE A PROBLEM

Problem encountered	Checks to carry out
The control panel screen does not turn on.	<p>Check that the switch below the device is in the I position.</p> <p>Check that the device is connected to the power supply.</p> <p>Press  briefly.</p>
The device does not heat up.	<p>If you are programming, check that you are on a bathroom use time slot.</p> <p>The time set for the period of use corresponds to the product heating start time. If you want the room to be warm when you arrive, we recommend that you set an advance start time for use of the bathroom</p> <p>Check that the installation's circuit breakers are engaged or that the load-shedding device (<i>if present</i>) has not stopped the device from functioning.</p> <p>Check that the device is switched on (switch on the I position).</p> <p>Check the air temperature in the room: if it is too high compared to the set-point temperature, the device will not heat up.</p>
The device is heating constantly	<p>Read the temperature at the bottom right of the device (<i>this is where the sensor is located</i>). If this temperature is below the set-point temperature, then the device should be heating up. If there is a notable difference between the temperature at the bottom right of the device and the ambient temperature of the room, we recommend that you correct the environment around the device. Otherwise, we recommend that you check the device's power in relation to the dimensions of the room and the structure. Also ensure that the product is heating an enclosed area (no influx of air from unheated rooms). In the event of a problem (<i>thermostat blocked, etc.</i>), cut the power to the device (<i>fuse, circuit breaker</i>) for about 10 minutes, then switch it on again.</p> <p>If the phenomenon reoccurs frequently, have the power supply checked.</p>
The device does not heat up enough.	<p>Increase the temperature.</p> <p>If the setting is at its maximum, make the following checks:</p> <ul style="list-style-type: none"> - Check whether another heating method is present in the room. - Check that your device only heats the room in question (door closed). - Check the supply voltage to the device. - Check whether the power of your device is suited to the size of your room.

WARNING



















INSTALLATION

EXPLORE

USE

ADVANCED FUNCTIONS

HELP

Problem encountered	Checks to carry out																					
The surface of the device is very hot.	It is normal that the device is hot when operating and the maximum surface temperature is limited in accordance with the NF Electricity standard. If however you feel that your device is still too hot, check that the power is suited to the area of your room (we recommend 100 W/m ² for a ceiling height of 2.50 m or 40 W/m ³), and that the device is not placed in an air current which affects its regulation.																					
Traces of dirt appear on the wall around the device.	In a polluted atmosphere, dirt may appear around the device's air outlets or on the wall. This phenomenon is linked to the poor ambient air quality (cigarette smoke, candles, incense, fireplace, etc.). It is recommended in this case to make sure that the room is properly aerated (ventilation, air intake, etc.).																					
The Expert menu is not accessible.	You have saved a PIN code. You need to enter your code to access the Expert menu (see the "Expert menu" chapter).																					
The device is not responding to the pilot wire commands.	<p>Check that the programming commands are correctly transmitted.</p> <table border="1"> <thead> <tr> <th></th> <th>Comfort</th> <th>Eco</th> <th>Frost Protection</th> <th>Heating off Load shedding</th> <th>Comfort -1 °C</th> <th>Comfort -2 °C</th> </tr> </thead> <tbody> <tr> <td>Signal to be transmitted</td> <td></td> <td></td> <td></td> <td></td> <td></td> <td></td> </tr> <tr> <td>Measurement between the Pilot Wire and neutral</td> <td>0 Volts</td> <td>230 Volt</td> <td>-115 negative Volts</td> <td>+115 positive Volts</td> <td>230 Volts for 3 s</td> <td>230 Volts for 7 s</td> </tr> </tbody> </table> <p>In pilot wire or carrier programming, Frost-Free protection or load shedding commands have priority.</p>		Comfort	Eco	Frost Protection	Heating off Load shedding	Comfort -1 °C	Comfort -2 °C	Signal to be transmitted							Measurement between the Pilot Wire and neutral	0 Volts	230 Volt	-115 negative Volts	+115 positive Volts	230 Volts for 3 s	230 Volts for 7 s
	Comfort	Eco	Frost Protection	Heating off Load shedding	Comfort -1 °C	Comfort -2 °C																
Signal to be transmitted																						
Measurement between the Pilot Wire and neutral	0 Volts	230 Volt	-115 negative Volts	+115 positive Volts	230 Volts for 3 s	230 Volts for 7 s																
An error code is displayed	<p>Err 3: Sensor error: Room temperature too high. Make sure that there is no laundry around the plastic casing.</p> <p>Err 11: heating element fault. Contact your installer.</p> <p>Err 6: Clean the filter (model with fan) and/or check that the air inlet or outlet is not obstructed.</p> <p>Err 10: electrical connection fault. Contact your installer.</p>																					
The screen displays a 	The central control unit sends a lowering command (Eco, temperature -1 °C, -2 °C) and you have changed the temperature. Refer to the section entitled "Using a central control unit".																					

Problem encountered	Checks to carry out
The device does not follow the internal programming commands	Check that the date and time are set.
The device does not follow the external programming commands.	Make sure that the central programming unit is being used correctly (see unit user manual) and that the pilot wire is connected.
The top and bottom parts are less hot than the rest of the device.	<ul style="list-style-type: none"> - At the top, the upper parts are not completely filled to enable thermodynamic fluid expansion. They are heated by conduction. - At the bottom, the lower parts carry back the fluid which has transmitted its heat. <p>This is normal, and is caused by the circulation of the fluid inside the frame.</p>
There may be a slight odour when the device first starts to heat up.	This is normal. It is caused by residual substances used in the manufacture of the device.

Warranty conditions

- The guarantee period is two years from the date of installation or purchase and may not exceed 30 months from the date of manufacture in the absence of a receipt.
- The guarantee covers the replacement and supply of components recognised as being defective, excluding any damages or interest.
- The user is responsible for any labour or transport costs.
- The guarantee does not cover any damage arising from improper installation, abnormal use or non-observance of the requirements of the said instructions for installation and use .
- The stipulations of the present guarantee conditions do not exclude any of the purchaser's legal rights of guarantee against faults or hidden defects, which are applicable in all cases under the stipulations of Articles 1641 of the Civil Code.
- Present this certificate to your distributor or installer only in the event of a claim, together with your purchase invoice.

The commercial code and the serial number identify for the manufacturer the particular device you have bought.

This information can be found on the information plate situated on the side of the device.

To claim under guarantee, contact your installer or dealer. If necessary, contact :

GROUPE ATLANTIC

2 Allée Suzanne Penillault-Crapez

941 10 ARCUEIL

FRANCE

France Tel: (+33) 146836000

Characteristic

Technical Characteristics measured and calculated in accordance with REGULATIONS (EU) 2015/1188 and / or (UE) 2024/1103					
Contact details	Idem warranty page				
Model identifier(s):	TRI TD1W / TRI TD1W SLIM				
Item	Symbol	Value	Unit	Item	Unit
Heat output				Type of heat output / room temperature control (select one)	
Nominal heat output	P _{nom}	0,3 to 2	kW	Single stage heat output and no room temperature control	no
Minimum heat output (indicative)	P _{min}	0,3	kW	Two or more manual stages, no room temperature control	no
Maximum continuous heat output	P _{max,c}	2	kW	With mechanic thermostat room temperature control	no
Power consumption				With electronic room temperature control	
In off mode (*)	P _o	0,00	W	Electronic room temperature control plus day timer	no
In standby mode	P _{sm}	0,49	W	Electronic room temperature control plus week timer	yes
In idle mode (*)	P _{idle}	0,49	W	Other control options (multiple selections possible)	
In network standby (*)	P _{nsm}	0,94	W	Room temperature control, with presence detection	no
Standby mode with display of information or status			yes	Room temperature control, with open window detection	no
Seasonal space heating energy efficiency in active mode (*)	N _{s,on}	94	%	distance control option	yes
				adaptive start control	no
				working time limitation	no
				black bulb sensor	no
				self-learning functionality (*)	no
				control accuracy (*)	yes
(*) : only for Regulation (UE) 2024/1103					

Zusammenfassung

Warnhinweise	62
Installation und Wartung	65
Vorbereiten der Installation des Gerätes	65
Verbinden des Gerätes	67
Anbringen der Aufhänger	68
Wartung	68
Reinigen des Gebläses (je nach Modell)	68
Konformitätserklärung	69
Wissenswertes	70
Funktionsprinzip	70
Schalter	70
Erstinbetriebnahme	71
Standby-Bildschirm	71
Heizanzeige	71
Benutzung	72
Auswahl des Betriebsmodus	72
Auswahl der Temperatur für die Badnutzung	73
Ein-/Ausschalten des Gerätes	73
Programmierung des Gerätes	74
Ich benutze die Boost-Funktion	79
Erweiterte Funktionen	80
Verwaltung des Energieverbrauchs	80
Anzeige der Energieverbrauchsdaten	80
Zugang zum Hilfemenü	80
Einstellen von Datum und Uhrzeit	80
Verwenden einer zentralen Steuereinheit	81
Steuerung des Gerätes via Smartphone	82
Kalibrieren des Gerätes	84
Lastabwurf.....	84
Abwesenheit von mehr als 48 Stunden (Frostfrei)	84
Sperren der Bedienelemente	85
Automatische Entlüftung	85
Andere Einstellungen (Menü Experte)	86
Hilfestellung	89
Ich habe ein Problem	89
Eigenschaften	92

Warnhinweise



Vorsicht: Sehr heiße Oberfläche.

VORSICHT: Bestimmte Teile dieses Produktes können sehr heiß werden und Verbrennungen verursachen. In Anwesenheit von Kindern und gefährdeten Personen ist besondere Aufmerksamkeit erforderlich.

- Dieses Gerät muss von Kindern unter 3 Jahren ferngehalten werden, es sei denn sie stehen unter ständiger Aufsicht.
- Kinder im Alter von 3 bis 8 Jahren dürfen das Gerät nur dann ein- oder ausschalten, wenn es an einer üblichen, dafür vorgesehenen Stelle installiert ist und wenn die Kinder beaufsichtigt werden oder Anweisungen bezüglich der sicheren Verwendung des Gerätes erhalten haben und die möglichen Gefahren eindeutig verstehen. Kinder im Alter von 3 bis 8 Jahren dürfen das Gerät nicht einstecken, einstellen oder reinigen sowie keine Wartungsarbeiten vornehmen.
- Dieses Gerät kann von Kindern im Alter von mindestens 8 Jahren oder von Personen mit eingeschränkten körperlichen, sensorischen oder geistigen Fähigkeiten oder ohne Erfahrung oder Kenntnisse benutzt werden, wenn diese ordnungsgemäß beaufsichtigt werden oder wenn ihnen Anweisungen bezüglich der sicheren Nutzung des Gerätes erteilt wurden und sie die damit verbundenen Gefahren verstanden haben. Kinder dürfen nicht mit dem Gerät spielen. Die benutzerseitige Reinigung oder Wartung darf nicht durch unbeaufsichtigte Kinder durchgeführt werden.
- Dieses Gerät darf nur von einer autorisierten Person gemäß den geltenden Regeln und Normen an die Stromversorgung angeschlossen werden.
- Um Gefahren für sehr kleine Kinder zu vermeiden, wird empfohlen, dieses Gerät so zu installieren, dass sich die unterste Heizleiste mindestens 600 mm über dem Boden befindet.
- Dieses Gerät darf nur von einer autorisierten Person gemäß den geltenden Regeln und Normen an die Stromversorgung angeschlossen werden.
- Sollte das Versorgungskabel beschädigt sein, muss es vom Hersteller, dessen Kundendienst oder vergleichbar qualifizierten Personen ausgetauscht werden, um Gefahren zu vermeiden.

- Wenn das Gerät zum ersten Mal aufgeheizt wird, kann es zu leichter Geruchsbildung kommen. Dies ist auf die Ableitung eventueller mit der Herstellung des Gerätes verbundener Rückstände zurückzuführen.
- Die Bedienungsanleitung dieses Gerätes ist nach Anmeldung auf der Internetseite des Herstellers erhältlich, welche auf dem Garantieschein in dieser Anleitung angegebenen ist.
- Ein Energiemanagementsystem oder ein Lastabwurfsystem durch Unterbrechung der Stromversorgung ist mit unseren Geräten nicht kompatibel. Dies beschädigt den Thermostat.
- Aus Sicherheitsgründen ist es strengstens verboten, die Geräte nachzufüllen. Wenden Sie sich bei Bedarf an eine qualifizierte Fachkraft.
- Um eine einwandfreie Funktion des Gebläses (je nach Modell) zu gewährleisten, darf der Luftauslass nicht versperrt oder abgedeckt werden (z. B. durch ein Handtuch). Dies könnte dazu führen, dass sich das Gebläse abschaltet.
- Den Bademantel nicht über die Bedieneinheit hängen.
- Bevor Sie den Badheizkörper warten oder reinigen, diesen zuerst ausschalten und abkühlen lassen. Niemals Scheuermittel oder Lösungsmittel verwenden.
- Das Gerät nicht direkt unter einer Steckdose anbringen.
- Die Oberfläche des Gerätes kann sehr heiß sein. Beachten Sie dies besonders, wenn Sie empfindliche Kleidungsstücke darauf ablegen (Beispiel: Bevor Sie sie Textilien über den Handtuchtrockner hängen, vergewissern Sie sich, dass diese nicht abfärben).
- Entfernen Sie nach Abschluss der Installation die Schutzfolie von der Bedieneinheit, um eine Verschluckungs- und Erstickungsgefahr zu vermeiden.
- Um eine Gefährdung durch versehentliches Zurücksetzen des thermischen Leistungsschutzschalters zu vermeiden, darf dieses Gerät nicht über einen externen Schalter, wie z. B. eine Zeitschaltuhr, mit Strom versorgt werden oder an einen Stromkreis angeschlossen werden, der vom Stromversorger regelmäßig ein- und ausgeschaltet wird.



Geräte mit diesem Symbol dürfen nicht mit dem Hausmüll entsorgt werden. Sie müssen getrennt gesammelt und recycelt werden.

Produkte am Ende ihres Lebenszyklus müssen gemäß den örtlichen Bestimmungen und Verordnungen gesammelt und recycelt werden.



Die Aufstellung eines Gerätes in Höhenlagen führt zu einer Erhöhung der Temperatur der austretenden Luft (*10 °C pro 1.000 m Höhenunterschied*). Es wird dringend davon abgeraten, ein Gerät in Höhenlagen über 1.000 m zu installieren (Gefahr von Funktionsstörungen). Es ist nicht zulässig, ein vertikales Gerät horizontal anzubringen und umgekehrt.

VORBEREITEN DER INSTALLATION DES GERÄTES

Regeln für die Installation

- Dieses Gerät ist für die Installation in einem Wohnraum vorgesehen. Für alle anderen Fälle wenden Sie sich bitte an Ihren Händler.
- Die Installation muss in Übereinstimmung mit den im jeweiligen Land geltenden Normen erfolgen.
- In Feuchträumen wie Badezimmern und Küchen muss die Anschlussdose mindestens 25 cm über dem Boden installiert werden. Die Installation muss mit einem 30-mA-Fehlerstrom-Schutzschalter ausgestattet sein.

Das Gerät von Luftströmen fernhalten, die seine Funktion beeinträchtigen könnten (z. B.: unter einer zentralen mechanischen Lüftung usw.).

Das Gerät nicht direkt unter einer Steckdose installieren.

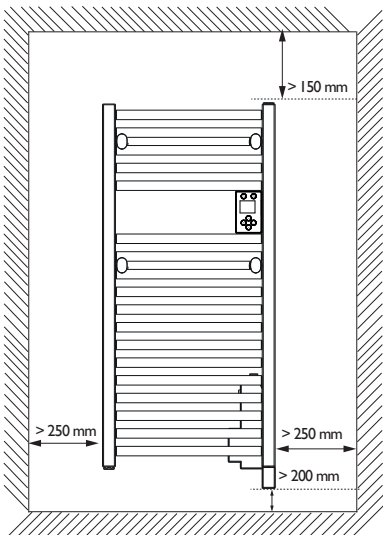

Beachten Sie bei der Wahl des Installationsortes des Gerätes die Mindestabstände zu Einrichtungsgegenständen. Kein Regalbrett über dem Gerät anbringen.

Die Elektrobox an der Unterseite des Gerätes muss mindestens 5 mm von der Wand entfernt sein, um eine gute Belüftung zu gewährleisten.

Um Gefahren für sehr kleine Kinder zu vermeiden, wird empfohlen, dieses Gerät so zu installieren, dass sich die unterste Heizleiste mindestens 600 mm über dem Boden befindet.

Ihr Gerät kann im Bereich 2 des Badezimmers installiert werden. Aus Sicherheitsgründen darf es nicht im Bereich 0 oder 1 installiert werden.

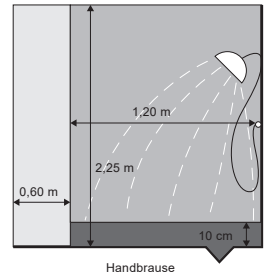
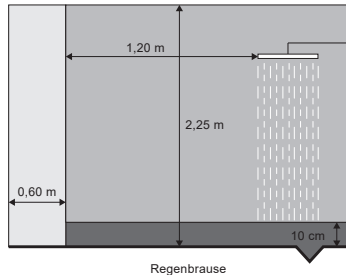
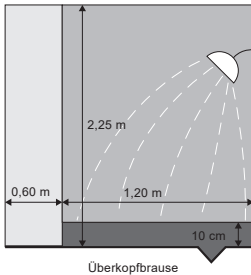
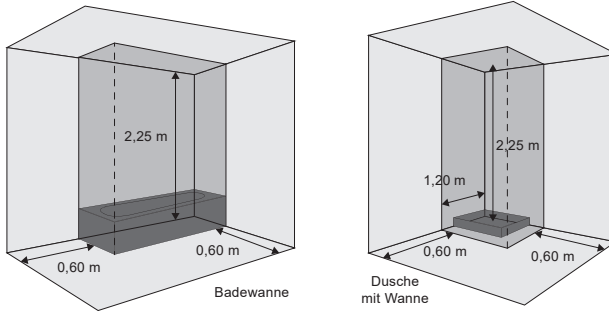

Wenn Sie den Montageort gewählt haben, stellen Sie sicher, dass die Wandanschlussdose nicht zu weit vom Gerät entfernt ist. Aus Sicherheitsgründen darf das Netzkabel nicht verlängert werden.

Wenn Ihr Gerät mit einem Gebläse ausgestattet ist, sollte sich die Anschlussdose möglichst nicht hinter oder direkt über der Gebläseeinheit befinden.

Verwenden Sie Schrauben und Dübel, die für Ihre Wand geeignet sind (Beton, Gipskarton).

Nutzen Sie zur Installation Ihres Gerätes die Montageanleitung, die dem Montagesatz beiliegt, und befolgen Sie die darin gegebenen Anweisungen.

VERBINDEN DES GERÄTES

Regeln für den Anschluss

- Das Gerät muss mit 230 V, einphasig, 50 Hz versorgt werden.
- Die Stromzufuhr des Gerätes muss direkt nach dem Schutzschalter ohne Zwischenschalter an das Netz angeschlossen werden.
- Der Anschluss an das Stromnetz erfolgt mit dem Kabel des Gerätes über eine Anschlussdose. In Feuchträumen wie Badezimmern und Küchen muss die Steckdose zur Anschlussdose mindestens 25 cm über dem Boden angebracht werden.
- Ein Erdungsanschluss ist verboten. Die Steuerleitung (schwarzer Draht) nicht erden.
- Das Versorgungskabel des Gerätes muss hinter dem allpoligen Trennschalter mit Kontaktöffnungsabstand von mindestens 3 mm ohne Zwischenschalter direkt an das Stromnetz angeschlossen werden.
- Sollte das Versorgungskabel beschädigt sein, muss es vom Hersteller, dessen Kundendienst oder vergleichbar qualifizierten Personen ausgetauscht werden, um Gefahren zu vermeiden.
- Wenn Sie die Steuerleitung verwenden und diese durch einen 30-mA-Fehlerstrom-Schutzschalter geschützt ist (z. B. im Badezimmer), muss die Stromversorgung der Steuerleitung durch diesen Fehlerstrom-Schutzschalter geschützt werden.
- Wenn Sie eine Lastabwurfleinrichtung verwenden möchten, wählen Sie eine Lastabwurfleinrichtung mit Steuerleitungsausgang und keine Lastabwurfleinrichtung mit Leistungsausgang, um den Thermostat nicht zu beschädigen.

Anschlussplan des Gerätes

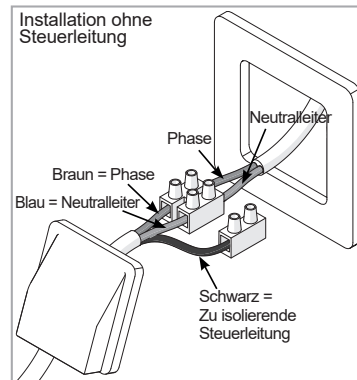
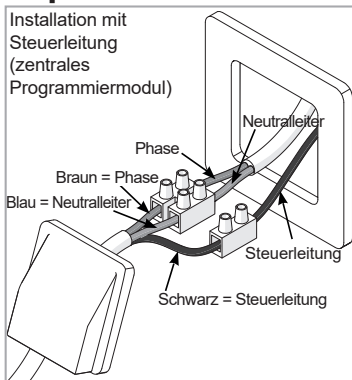

ANBRINGEN DER AUFHÄNGER

Es stehen zwei abnehmbare Aufhänger zur Verfügung.

- 1- Montieren Sie die Schraube mit ihrer Kunststoffaufnahme von hinten.
 - 2- Montieren Sie den Aufhänger mit seiner Kunststoffaufnahme von vorne.
 - 3- Montieren Sie den Aufhänger durch Drehen in die angegebene Richtung.
- Hinweis: Maximaler Anzug ab Kontakt der Kunststoffaufnahmen mit den Rohren: 5 Umdrehungen

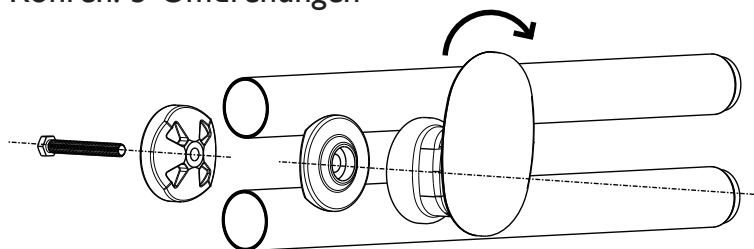

WARTUNG

Schalten Sie vor jeglichen Wartungsarbeiten die Stromversorgung des Gerätes aus. Um die Leistung des Gerätes zu erhalten, muss es etwa einmal pro Monat entstaubt werden.

Niemals Scheuermittel oder Lösungsmittel verwenden.

REINIGEN DES GEBLÄSES (JE NACH MODELL)

Reinigen Sie die Lufteinlass- und Luftauslassgitter mit einem Staubsauger. Das Gebläse besitzt einen Staubfilter, der bei Verstopfung zur Abschaltung des Gerätes führen kann (auf dem Display der Bedieneinheit wird der Fehlercode Err 6 angezeigt).

Überhitzung Gebläse

Den Filter reinigen und darauf achten, dass nichts den Gebläseein- und -ausgang verstopft (Fehler 06)

Weiter

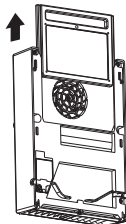
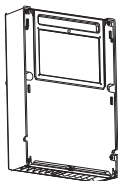

Überhitzung Gebläse

Vor dem Reaktivieren des BOOST einige Minuten warten.

Weiter



Für eine optimale Nutzung reinigen Sie den Filter regelmäßig.

KONFORMITÄTSERKLÄRUNG

FUNKANLAGENVERORDNUNG 2017

Das Unternehmen Groupe Atlantic Orléans erklärt hiermit, dass die nachstehend aufgeführten Geräte den grundlegenden Anforderungen der UK Radio Equipment Regulations SI 2017 No 1206 entsprechen.

Die vollständige EU-Konformitätserklärung dieses Gerätes erhalten Sie auf Anfrage von unserem Kundendienst (siehe Adresse und Telefonnummer am Ende dieser Anleitung).

Beschreibung	Badheizkörper mit Funkkarte
Gerätetyp:	TRITDIW/TRITDIW SLIM

Leistungsmerkmale:

Vom Transceiver verwendete Funkfrequenzbänder:

Typ: BLE- und WLAN-Funktransceiver 2400 bis 2483,5 MHz

Maximale BLE-Antennenleistung: 10 dBm

Maximale WLAN-Antennenleistung: 20 dBm

Maximale Radiofrequenzleistung: < 20 dBm.

Betriebstemperatur: min. -10 °C; max. +55 °C.

Funkgeräte der Klasse 2: darf ohne Einschränkung in Verkehr gebracht und in Betrieb genommen werden.

Funkreichweite: 100 bis 300 Meter im Freifeld, variabel je nach Ausstattung (Reichweite kann je nach Einbaubedingungen und elektromagnetischer Umgebung schwanken)

Die Einhaltung der Normen für Funk und elektromagnetische Verträglichkeit wurde von der benannten Stelle überprüft (Nr. 0081): LCIE France, Fontenay-aux-Roses.

Wissenswertes

FUNKTIONSPRINZIP

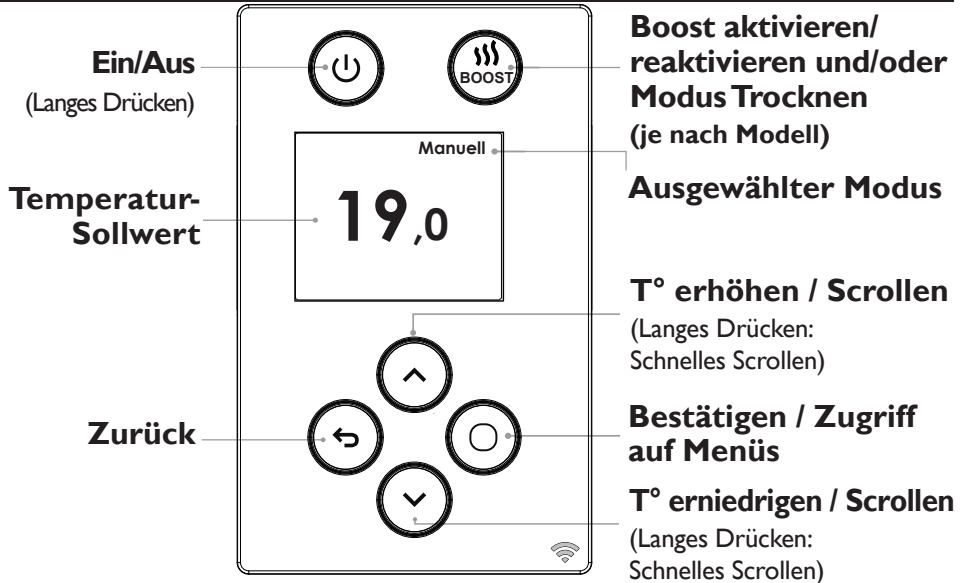



SCHALTER

Auf der Rückseite des Gerätes befindet sich ein Ein/Aus-Schalter (bei Auslieferung des Gerätes auf der rechten Seite in der Position ).

Verwenden Sie diesen Schalter nur für eine längere Abschaltung (außerhalb der Heizperioden).

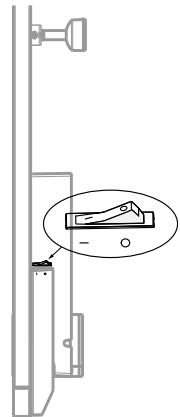
Um das Gerät vorübergehend auszuschalten, drücken Sie auf  (Langes Drücken).



-  Gut zu wissen: Mit der Ein/Aus-Taste können Sie das Gerät in den Standby-Modus schalten. Dadurch wird Ihr Gerät jedoch vollständig ausgeschaltet; anschließend müssen Sie das Datum und die Uhrzeit neu einstellen.

ERSTINBETRIEBNAHME

Drücken Sie eine beliebige Taste, um den Bildschirm einzuschalten.

- **Auswählen der Sprache.**

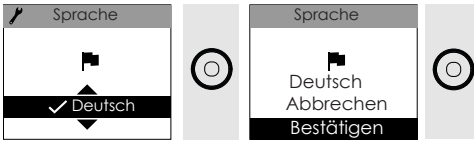

- **Einstellen von Tag, Monat, Jahr, Stunden und Minuten**

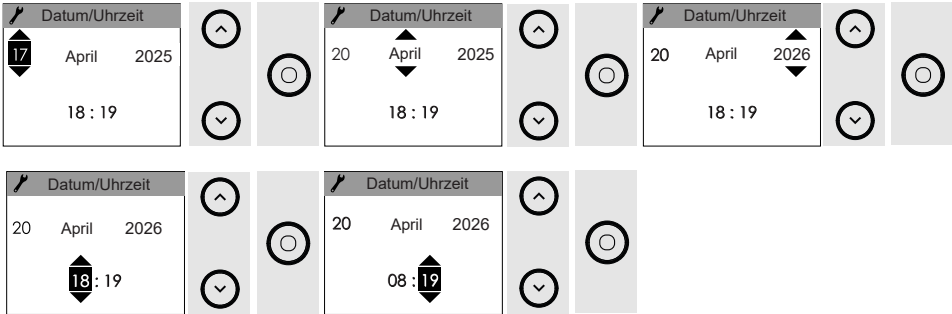

- **Die Standardeinstellungen (änderbar) sind:**

- Programmierung.
- Betriebstemperatur: Abhängig von Uhrzeit und Tag der ersten Aktivierung kann die Temperatur für einen Anwesenheitszeitraum (19 °C) oder Abwesenheitszeitraum (15,5 °C) eingestellt werden (Siehe „Wahl der Betriebsart“).

STANDBY-ANZEIGE

Das Gerät befindet sich im Standby-Modus. Es heizt nicht.

Die BOOST-Funktion ist verfügbar.



HEIZANZEIGE

„Temperatur halten“ wird angezeigt, wenn das Gerät den Temperatursollwert erreicht hat und diese Temperatur nun aufrechterhält.



„Temperatur steigt“ wird angezeigt, während sich das Gerät bis zum Erreichen des Temperatursollwerts aufheizt.



Benutzung

AUSWAHL DES BETRIEBSMODUS

Das Gerät verfügt über zwei Betriebsmodi, die direkt über die Steuereinheit des Gerätes oder über die *Cozytouch*®-App geändert werden können.

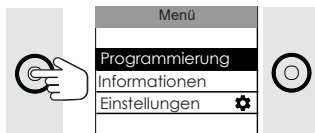

- **Manueller Modus:** Das Gerät folgt der von Ihnen gewählten Temperatur. Im manuellen Modus kann das Gerät dem über eine zentrale Steuereinheit eingestellten Programm folgen.
- **Programmierung:** Das Gerät ändert die Temperatur automatisch über den Wochenverlauf. Die Standardtemperatur beträgt 19 °C während der Anwesenheitszeiten und 15,5 °C während der Abwesenheitszeiten.
- Sie können bis zu 6 verschiedene Programme für denselben Tag planen. Zwei Programme sind standardmäßig vorhanden und können geändert werden.
 - Montag bis Freitag, 19 °C von 6 bis 9 Uhr und von 18 bis 21 Uhr
 - Samstag und Sonntag, 19 °C von 8 bis 12 Uhr und von 18 bis 21 Uhr.

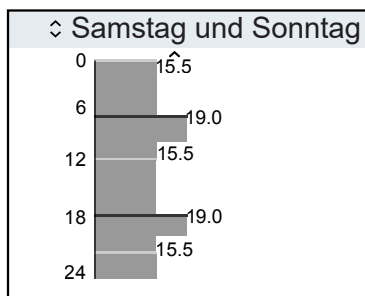
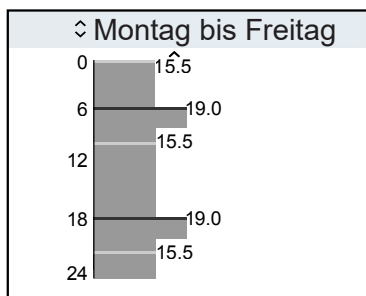

Gut zu wissen: Wenn Sie Ihr Gerät programmieren und zum manuellen Modus zurückkehren möchten, deaktivieren Sie einfach die Programmierung.

Programmierung
Geführt werden
Ansehen/Ändern
Deaktivieren

AUSWAHL DER TEMPERATUR FÜR DIE BADNUTZUNG

Ich kann die Temperatur mittels  oder  erhöhen oder verringern (von 7 °C bis 28 °C).

Wenn das Programm aktiv ist, wird die Temperatur für 2 Stunden geändert (Standardeinstellung), bevor sie zur ursprünglichen Einstellung Ihrer Programmierung zurückkehrt (Ausnahme).

Die Zeitdauer kann in 1-Stunden-Schritten von 1 Stunde bis 24 Stunden geändert werden.

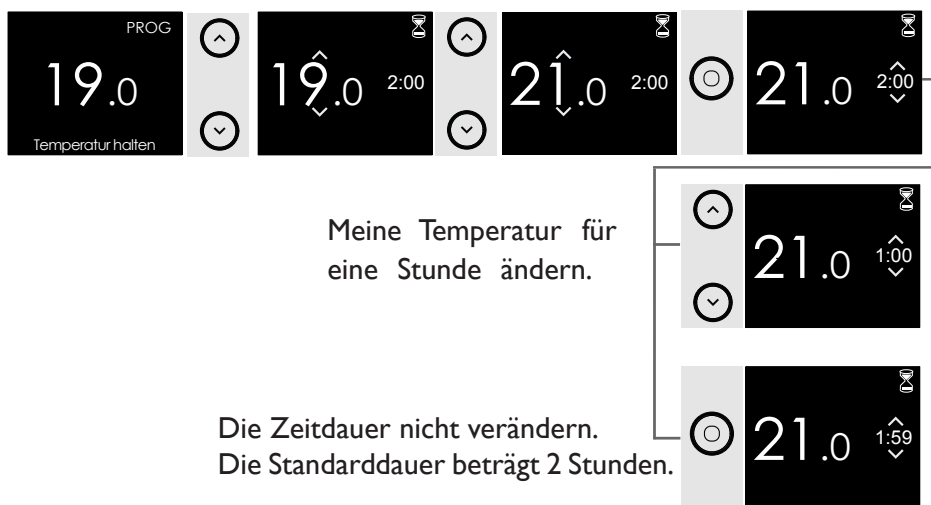

Gut zu wissen: Eine Verringerung um 1 °C kann eine Energieeinsparung von bis zu 12 % bewirken!

EIN-/AUSSCHALTEN DES GERÄTES



Stellen Sie sicher, dass der Schalter unter dem Gerät auf I steht.

PROGRAMMIERUNG DES GERÄTES

Sie können die Programmierung entweder direkt am Gerät oder über die Cozytouch®-App festlegen oder ändern.

 Gut zu wissen: Für maximalen Komfort empfehlen wir Ihnen, Ihren Badheizkörper so einzustellen, dass er einige Minuten vor der Benutzung des Badezimmers zu heizen beginnt (zwischen 15 und 30 Minuten).

Ich aktiviere den Programmiermodus im Menü

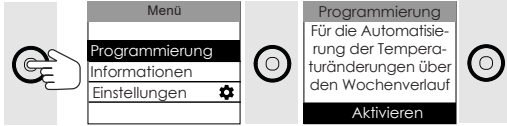

Ich lasse mich führen

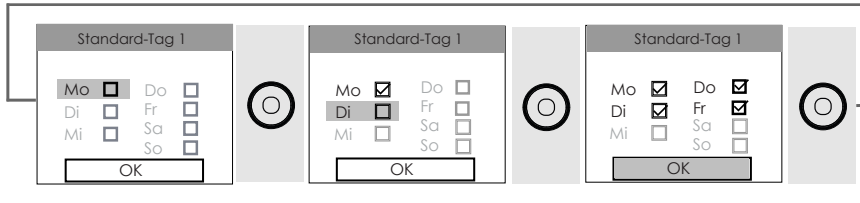
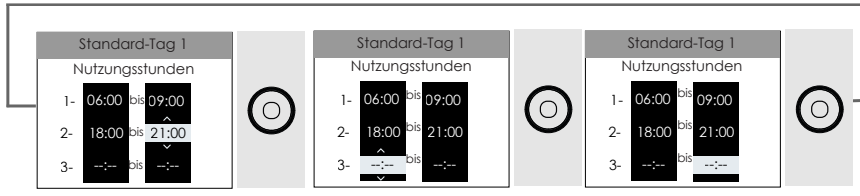
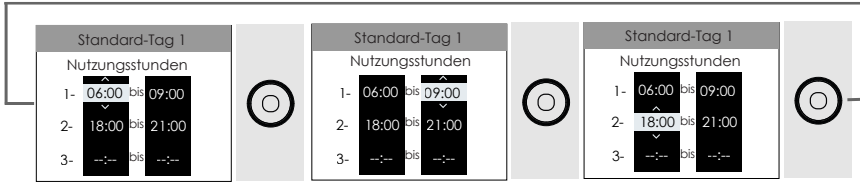
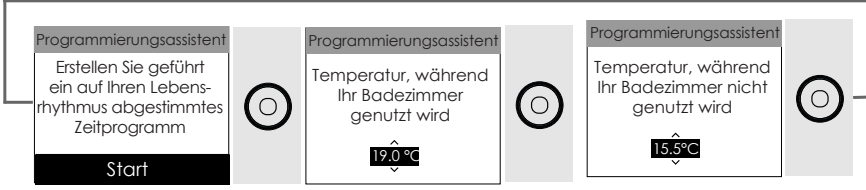

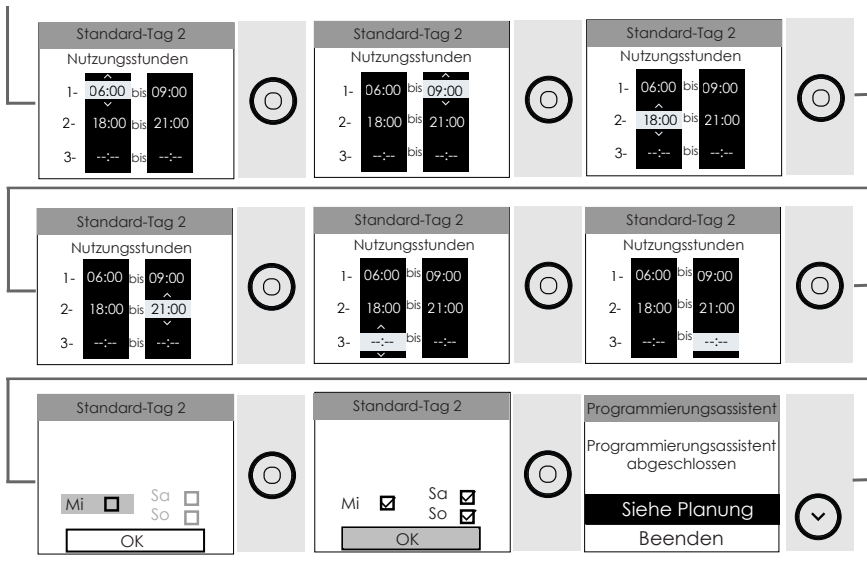

Ich möchte nur ein Zeitintervall programmieren:

Um den zweiten Programmabschnitt zu löschen und mit dem nächsten Schritt fortzufahren, drücken Sie den Pfeil nach oben, bis --:-- erscheint. (kurz nach 23:45 Uhr).

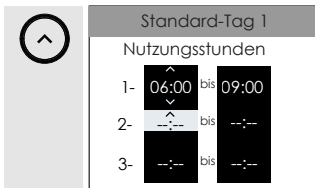

Gut zu wissen: Bei einem Stromausfall bleibt die Programmierung erhalten. Eventuell ist eine Neueinstellung von Tag und Uhrzeit erforderlich.

Die Mindesttemperaturdifferenz zwischen zwei Heizperioden beträgt 60 Minuten. Wenn das Gerät über die Steuerleitung an die zentrale Programmierung angeschlossen ist (und die Programmierung deaktiviert ist), folgt es den Befehlen der zentralen Steuereinheit Ihrer Anlage. Wenn die Programmierung aktiv ist, können nur Prioritätsbefehle (AUS und HG) verwendet werden. Sie können einen AUS-Befehl programmieren, der einer Temperatur von 0 °C entspricht, indem Sie die Temperatur auf ein Minimum absenken.

Ich ändere meine Programmierung direkt im Zeitprogramm

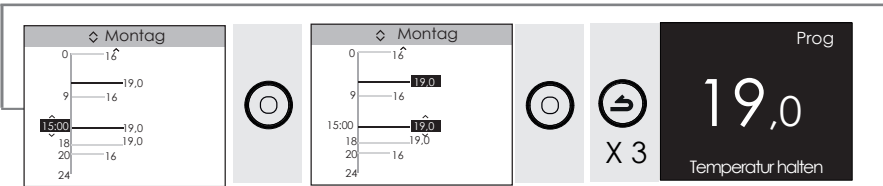
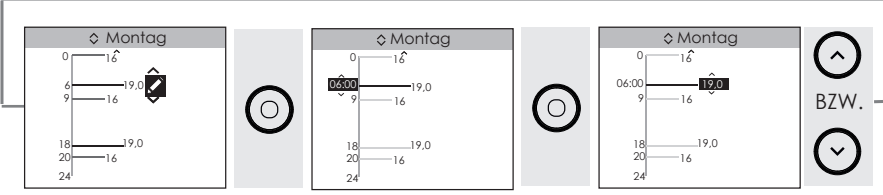
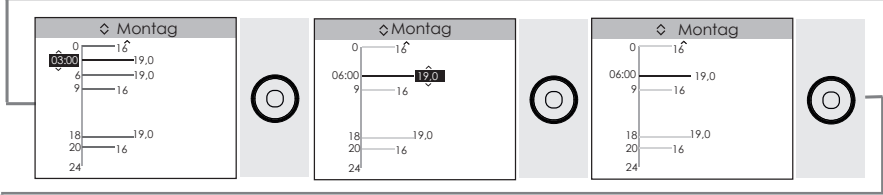
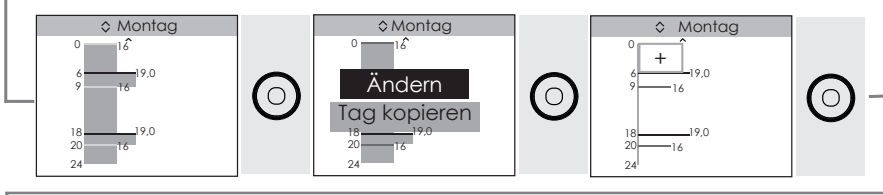
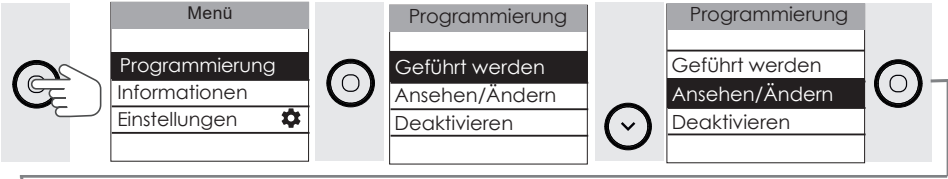

Kopieren eines Programmabschnitts

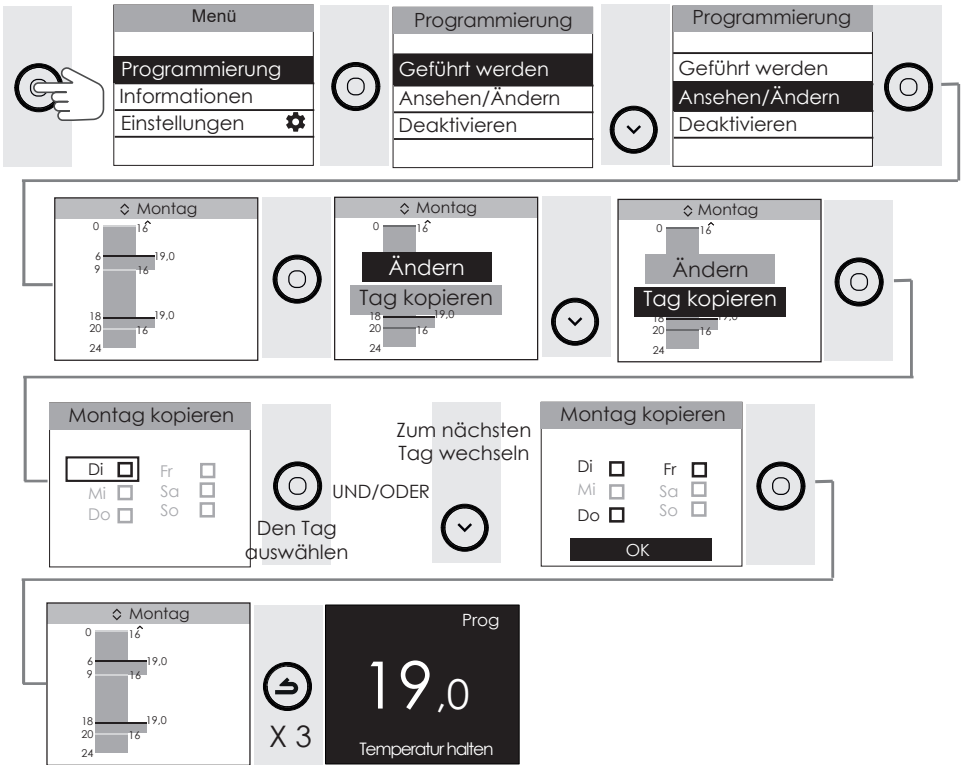

WARNHINWEISE

INSTALLATION

WISSENSWERTE

BENUTZUNG

ERWEITERTE FUNKTIONEN

HILFESTELLUNG

Löschen eines Programmabschnitts

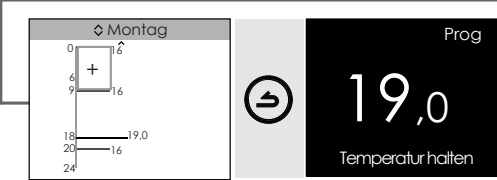
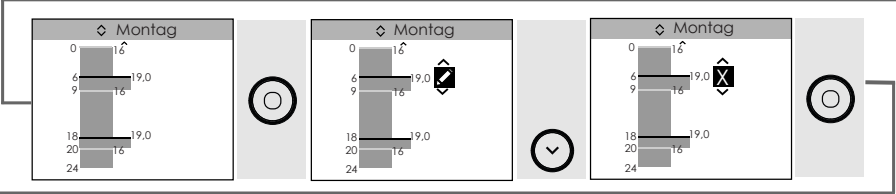
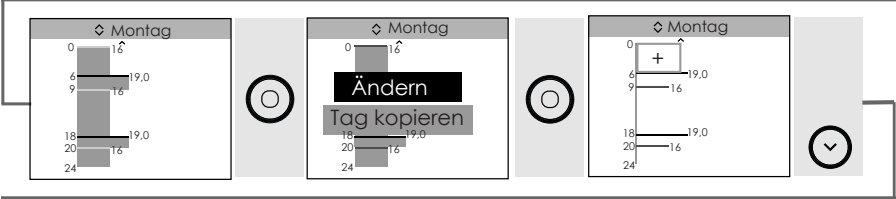
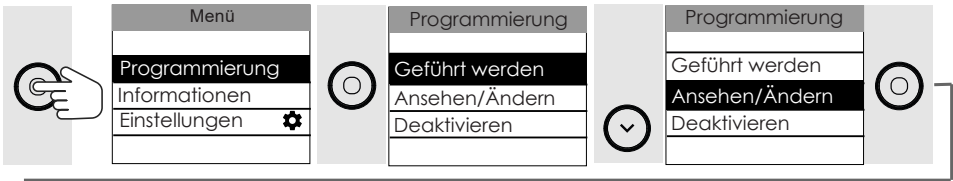

Programmierung deaktivieren: Manueller Modus

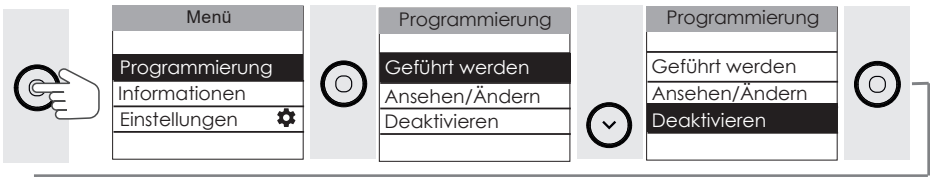



ICH BENUTZE DIE BOOST-FUNKTION

Die Boost-Funktion wird verwendet, um die Temperatur im Badezimmer schneller zu erhöhen. So können Sie den Raum schneller aufheizen und die Handtücher schneller trocknen. Bei Modellen mit Gebläse können Sie wählen, ob Sie den Heizkörper allein oder zusammen mit dem Gebläse einschalten möchten.



Ich habe das Modell mit Gebläse, ich kann:

- Gleichzeitig das Gebläse und den Heizkörper einschalten, um den Raum schnell zu heizen und die Raumtemperatur in weniger als 15 Minuten um 3 °C zu erhöhen (kann je nach Isolierung, Raumvolumen und Position des Handtuchrockners variieren).

Um den Boost zu aktivieren, drücken Sie die Taste  (1 oder 2 Mal, je nach zuletzt verwendetem Boost). Sie können eine Boost-Dauer von 5 Minuten bis 1 Stunde mit  oder  einstellen. Standardmäßig beträgt die Dauer 15 Minuten.



Um vor Ablauf des Timers zu stoppen, drücken Sie .

- Nur den Heizkörper einschalten und meine Handtücher schneller trocknen/wärmen. Um den Boost zu aktivieren, drücken Sie die Taste  zwei Mal. Sie können eine Boost-Dauer von 5 Minuten bis 1 Stunde mit  oder  einstellen. Drücken Sie erneut, um die Trocknung zu beenden.

Standardmäßig beträgt die Dauer 15 Minuten.

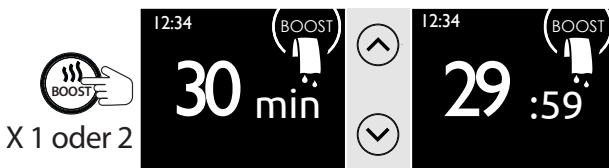

Um vor Ablauf des Timers zu stoppen, drücken Sie .

Ich habe das Modell mit Gebläse, ich kann:

- Den Boost aktivieren, wodurch der Heizkörper eingeschaltet wird, um den Raum schneller zu heizen und meine Handtücher schneller zu trocknen/zu wärmen.

Um den Boost zu aktivieren, drücken Sie die  Taste. Sie können eine Boost-Dauer von 5 Minuten bis 1 Stunde mit  oder  einstellen. Drücken Sie erneut, um die Trocknung zu beenden.

Standardmäßig beträgt die Dauer 15 Minuten.



Um vor Ablauf des Timers zu stoppen, drücken Sie .

Erweiterte Funktionen

VERWALTUNG DES ENERGIEVERBRAUCHS

ANZEIGE DER ENERGIEVERBRAUCHSDATEN

Der Nutzer kann sich den Energieverbrauch in kWh auf dem Gerät anzeigen lassen, ebenso wie eine Schätzung in Euro. Der Zähler startet, wenn der Badheizkörper zum ersten Mal eingeschaltet wird.

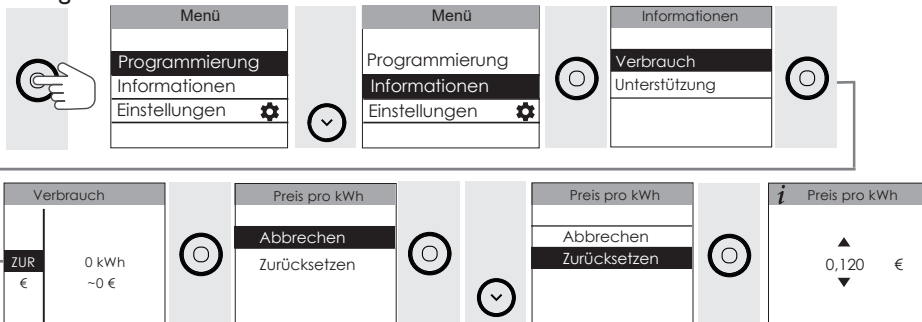

ZUGANG ZUM HILFEMENÜ

Der Benutzer kann das Benutzerhandbuch am Gerät aufrufen.

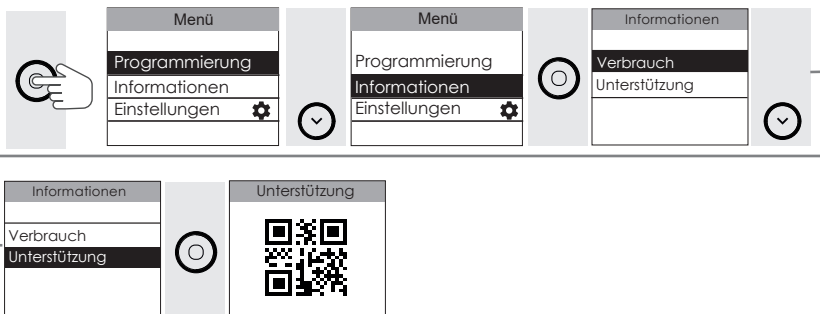



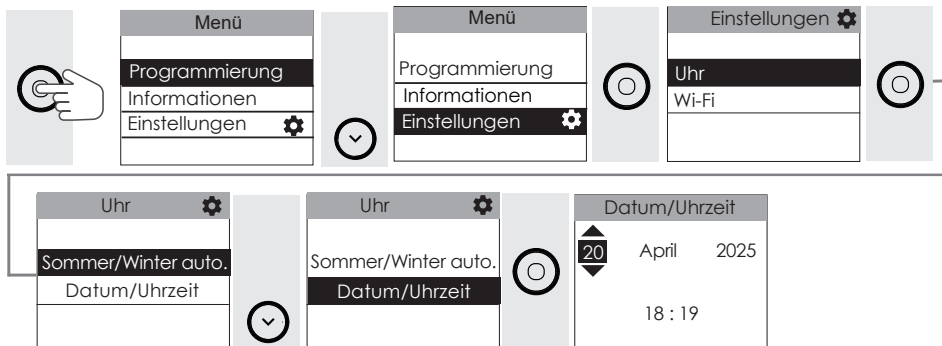

EINSTELLEN VON DATUM UND UHRZEIT



VERWENDEN EINER ZENTRALEN STEUEREINHEIT

Um die zentrale Steuereinheit zu verwenden, muss sich Ihr Gerät im manuellen Modus befinden.

Das Gerät folgt den Befehlen der zentralen Steuerung Ihrer Anlage über den Steuerleitungsanschluss. Es zeigt dann die von Ihrer Steuereinheit gesendeten Befehle an. Verwenden Sie Ihr zentrales Steuergerät, um die Vorgänge auszuführen (*folgen Sie den Anweisungen in der Anleitung Ihrer Steuereinheit*).

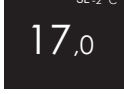
	Die Steuereinheit sendet einen Frostfrei-Befehl: das Gerät hält die Temperatur bei 7 °C.
	Die Steuereinheit sendet einen Lastabwurf-Befehl: Das Gerät heizt nicht.
	Die Steuereinheit sendet einen Eco-Befehl: Die Temperatur wird um 3,5 °C gesenkt.
	Die Steuereinheit sendet einen -1 °C-Befehl: Die Temperatur wird um 1 °C gesenkt.
	Die Steuereinheit sendet einen -2 °C-Befehl: Die Temperatur wird um 2 °C gesenkt.

Die Steuerleitung muss angeschlossen sein. Während der Absenkephasen zeigt das Gerät die von der Steuerleitung gesendeten Befehle an.

Die Temperatur kann geändert werden, wenn sich das Gerät im MANUELLEN Modus befindet, und zwar mit einem der Befehle Eco, -1 °C oder -2 °C. Diese Temperaturänderung wird beibehalten, bis der Befehl über die Steuerleitung geändert wird.

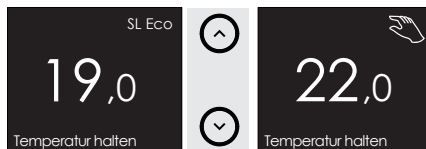

Die vorübergehende Temperaturänderung kann durch Drücken der Zurück-Taste aufgehoben werden.



STEUERUNG DES GERÄTES VIA SMARTPHONE

Dieses Gerät ist mit unserem Cozytouch® Angebot kompatibel.

Erforderliches Zubehör:

- Mit iOS und Android kompatible Cozytouch®-App. Kostenloser Download über den App Store oder Google Store
- Internetzugang.

Mit dieser Installation können Sie Ihr(e) Gerät(e) aus der Ferne über ein Smartphone oder Tablet steuern, programmieren und überwachen.

Sie können zum Beispiel die Solltemperatur ändern, Ihre Abwesenheit durch Angabe des Rückkehrdatums verwalten, den Verbrauch Ihres Gerätes einsehen, den Betriebsmodus ändern, ein Programm einstellen oder die Funktionen Boost und Handtuchtrocknung aktivieren.

Wenn Sie in der App einen Boost aktivieren, wird die Dauer des Boosts standardmäßig auf die Dauer des zuletzt verwendeten Boosts eingestellt. Falls Sie ihn noch nie verwendet haben, beträgt die Dauer 15 Minuten.

Wenn Sie ein Modell mit Gebläse besitzen, wird beim Aktivieren eines Boost die jeweilige Boost-Art (Boost Heizkörper plus Gebläse oder Boost Heizkörper plus Handtuchtrocknung) auch als die zuletzt verwendete Boost-Art gespeichert. Wenn Sie diese Funktion noch nicht verwendet haben, wird der Boost Heizkörper plus Gebläse aktiviert.

Verbinden Ihres Gerätes

Führen Sie alle Verbindungs- oder Steuerungsvorgänge von der App aus durch (*folgen Sie den Anweisungen auf Ihrem Smartphone oder Tablet*).

AUSLESEN DES WI-FI™ PIN-CODES



PRÜFEN DES VERBINDUNGSSTATUS UND DER QUALITÄT DES WI-FI™

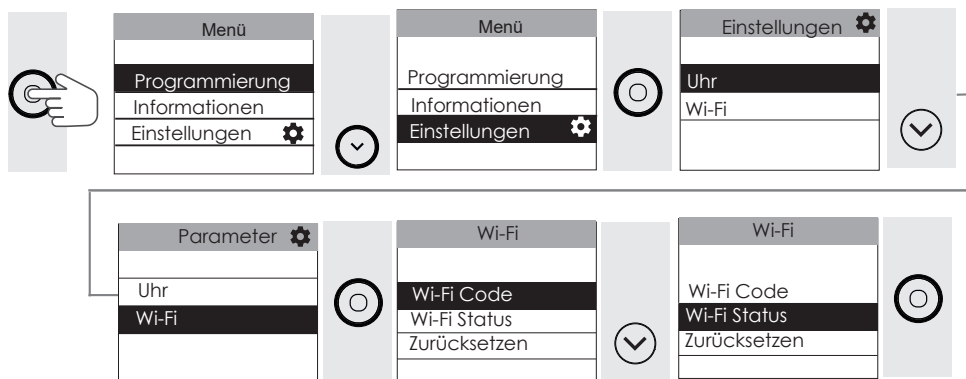

ZURÜCKSETZEN DES WI-FI™

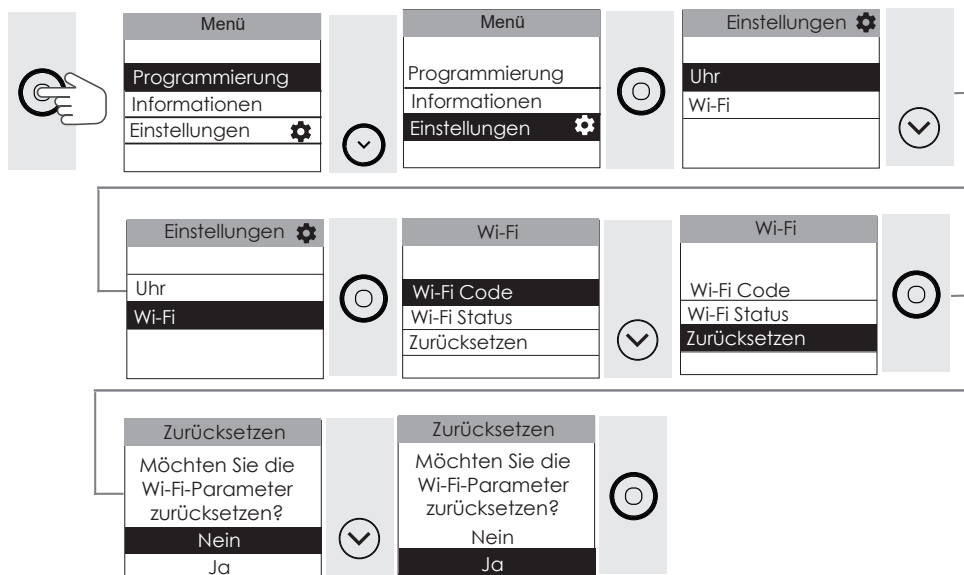

KALIBRIEREN DES GERÄTES

Je nach Ihrer Installation (Standort, Leistung, Größe, Isolierung usw.) kann die tatsächliche Raumtemperatur von der an Ihrem Gerät angezeigten Raumtemperatur (Solltemperatur) abweichen. In diesem Fall können Sie die Temperatur an Ihrem Gerät entsprechend der tatsächlichen Raumtemperatur kalibrieren. Bitte nutzen Sie hierzu das Menü Experte.

Warten Sie vor jeder Maßnahme mindestens 6 Stunden, bis sich die Temperatur bei der Solltemperatur stabilisiert hat. Führen Sie dann die Kalibrierung durch. Der Kalibrierbereich reicht von -3 °C bis $+3\text{ °C}$.

Beispiel: Die auf Ihrem Gerät angezeigte Temperatur beträgt 20 °C .

Die auf Ihrem Thermometer angezeigte Temperatur beträgt 18 °C => Wählen Sie den Kalibrierwert -2 °C .

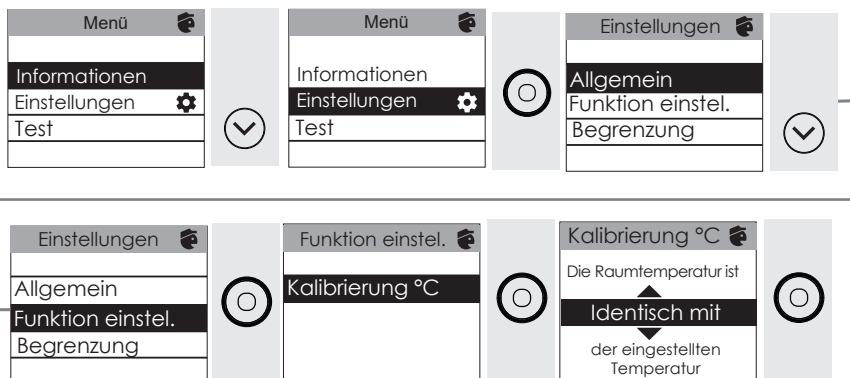

LASTABWURF

Unsere Geräte sind mit verschiedenen Lastabwurfssystemen kompatibel. Sie dürfen jedoch keinen Lastabwurf per Unterbrechung der Netzstromversorgung verwenden, da dieses System mit unseren Geräten nicht kompatibel ist. Unerwünschte und wiederholte Unterbrechungen der Stromversorgung können zu vorzeitigem Verschleiß und einer Beschädigung der Leiterplatten führen, die nicht durch die Herstellergarantie abgedeckt sind. Während der Lastabwurfperioden zeigt der Bildschirm „Vorrang Lastabwurf“ an, wenn ein Aus/Lastabwurf-Befehl gesendet wird, und „Vorrang Befehl“, wenn ein Frostfrei-Befehl gesendet wird.

Danach kehrt das Gerät in seinen ursprünglichen Betriebsmodus zurück.

ABWESENHEIT VON MEHR ALS 48 STUNDEN (FROSTFREI)

Unabhängig vom gewählten Modus empfehlen wir Ihnen, bei einer Abwesenheit von mehr als 48 Stunden die Frostfrei-Temperatur (7 °C) einzustellen. Stellen Sie bei Ihrer Rückkehr die Solltemperatur erneut ein, um den Normalbetrieb fortzusetzen.

⏴ bis $7,0\text{ °C}$

SPERREN DER BEDIENELEMENTE

Sperren Sie die Bedienelemente

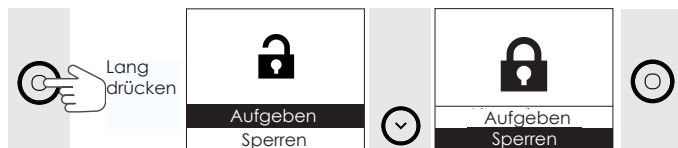

Entsperren Sie die Steuerung



AUTOMATISCHE ENTLÜFTUNG

Um die Lebensdauer des Gerätes zu erhöhen und seinen Betrieb zu optimieren, ist im oberen Teil des Heizkörperrahmens des Handtuchrockners eine automatische Entlüftung eingebaut. Das System arbeitet völlig autonom, ohne dass der Benutzer eingreifen muss.



ANDERE EINSTELLUNGEN (MENÜ EXPERTE)

Um auf die erweiterten Einstellungen zuzugreifen, halten Sie diese beiden Tasten gleichzeitig für mehr als 3 Sekunden gedrückt.



Informationen zum Badheizkörper

Menü Informationen Einstellungen Test	Informationen Einst. Heizung Heizkörper-Modell Softwareversion Produktionscode	Einst. Heizung Momentan: Leistung: 62 % Heizkörper: Nein Gebläse: Nein
Menü Informationen Einstellungen Test	Informationen Einst. Heizung Heizkörper-Modell Softwareversion Produktionscode	Informationen Einst. Heizung Heizkörper-Modell Softwareversion Produktionscode
Menü Informationen Einstellungen Test	Informationen Einst. Heizung Heizkörper-Modell Softwareversion Produktionscode	Softwareversion Software-Kennzahl: # 1 ID: XXXX
Menü Informationen Einstellungen Test	Informationen Einst. Heizung Heizkörper-Modell Softwareversion Produktionscode	Produktionscode HMI: 1.0.0

Einstellung erweitert

Menü Informationen Einstellungen Test	Informationen Einstellungen Test	Allgemein Funktion einstel. Begrenzung
Allgemein Ton Sprache Zurücksetzen	Ton Aktiv Inaktiv	
Allgemein Ton Sprache Zurücksetzen	Sprache Deutsch	Sprache Deutsch Annuler Confirmier
Allgemein Ton Sprache Zurücksetzen	<p>ACHTUNG!!! Alle Einstellungen werden auf Werksvorgaben zurückgesetzt</p> Abbrechen Zurücksetzen	<p>ACHTUNG!!! Alle Einstellungen werden auf Werksvorgaben zurückgesetzt</p> Abbrechen Zurücksetzen
	Sprache Deutsch	Datum/Uhrzeit 20 April 2025 18 : 19

Alle Einstellungen werden zurückgesetzt. Das Gerät wird in wenigen Sekunden neu gestartet.

Einstellung erweitert

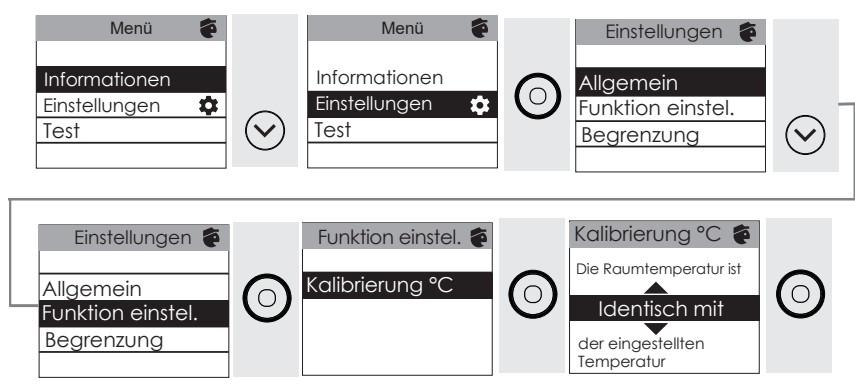

Einstellung erweitert

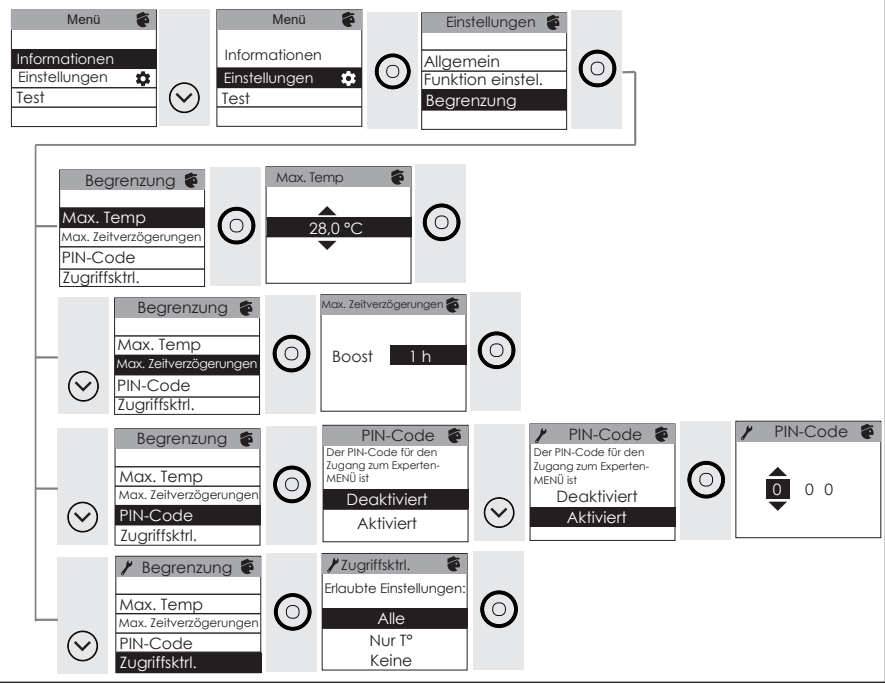

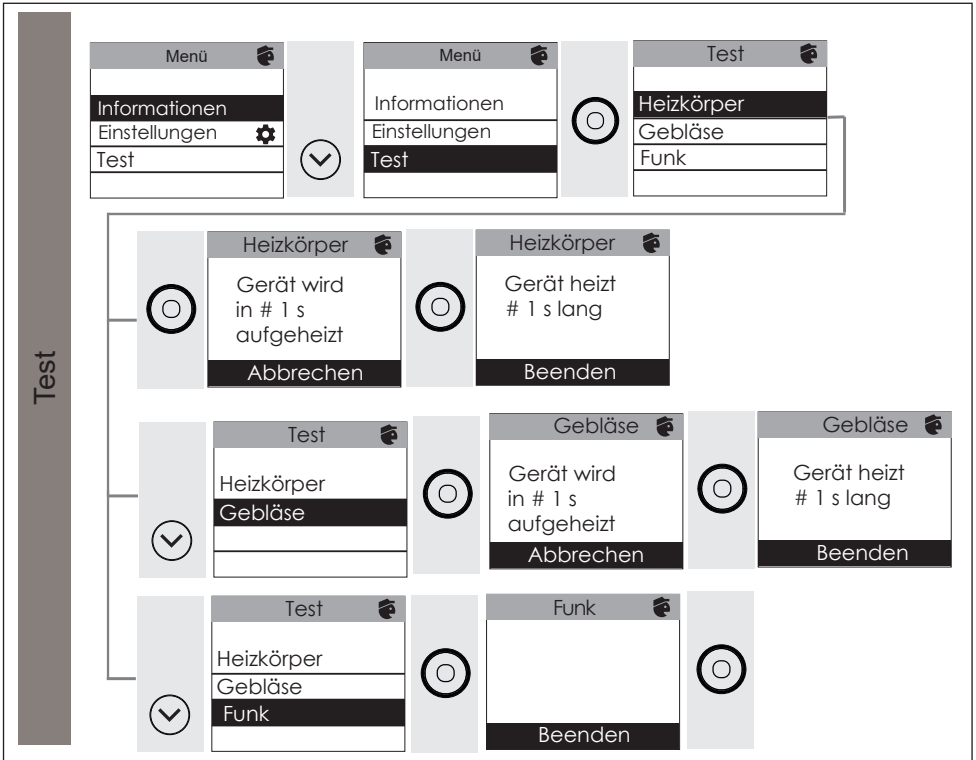



















Hilfestellung

ICH HABE EIN PROBLEM

Aufgetretenes Problem	Durchzuführende Kontrollen
Das Display der Bedieneinheit geht nicht an.	Stellen Sie sicher, dass der Schalter unten am Gerät auf Position I steht. Vergewissern Sie sich, dass das Gerät mit Strom versorgt wird. Drücken Sie  kurz.
Das Gerät heizt nicht.	Wenn Sie im Programm-Modus sind, stellen Sie sicher, dass Sie sich in einem Zeitfenster für die Badnutzung befinden. Die eingestellte Zeit für die Nutzungsdauer entspricht der Startzeit der Produktaufheizung. Wenn Sie möchten, dass das Badezimmer bei Ihrer Ankunft warm ist, empfehlen wir Ihnen, die Benutzung des Badezimmers im Voraus zu planen. Vergewissern Sie sich, dass die Schutzschalter der Installation eingeschaltet sind oder dass die Lastabwurfeinrichtung (<i>falls vorhanden</i>) den Betrieb der Heizung nicht abgeschaltet hat. Stellen Sie sicher, dass das Gerät eingeschaltet ist (Schalter auf Position I). Überprüfen Sie die Lufttemperatur im Raum: Ist sie im Verhältnis zur eingestellten Temperatur zu hoch, heizt das Gerät nicht.
Das Gerät heizt ununterbrochen	Messen Sie die Temperatur unten rechts am Gerät (<i>hier befindet sich der Sensor</i>). Wenn diese Temperatur niedriger ist als die eingestellte Solltemperatur, ist es normal, dass das Gerät heizt. Wenn die Temperatur unten rechts am Gerät deutlich von der Raumtemperatur abweicht, empfehlen wir, auf die Umgebung des Gerätes entsprechend korrigierend einzugreifen. Ist dies nicht der Fall, überprüfen Sie bitte, ob die Leistung des Gerätes für die Größe des Raums und die Bausubstanz angemessen ist. Stellen Sie außerdem sicher, dass das Gerät ein geschlossenes Raumvolumen heizt (kein Luftstrom aus unbeheizten Räumen). Bei Störungen (<i>blockierter Thermostat usw.</i>) unterbrechen Sie die Stromversorgung des Gerätes (<i>Sicherung, Schutzschalter</i>) für etwa 10 Minuten und schalten Sie es dann wieder ein. Wenn das Phänomen wiederholt auftritt, lassen Sie die Stromversorgung überprüfen.
Das Gerät heizt nicht ausreichend.	Erhöhen Sie die Temperatur. Ist die höchste Einstellung erreicht, überprüfen Sie Folgendes: - Prüfen Sie, ob im Raum eine andere Wärmequelle vorhanden ist. - Stellen Sie sicher, dass Ihr Gerät nur den betreffenden Raum beheizt (Tür geschlossen). - Lassen Sie die Versorgungsspannung des Gerätes prüfen. - Prüfen Sie, ob die Leistung Ihres Gerätes für die Größe Ihres Raums ausreicht.

Aufgetretenes Problem	Durchzuführende Kontrollen																					
Die Oberfläche des Gerätes ist sehr heiß.	Es ist normal, dass das Gerät im Betrieb heiß wird. Die maximale Oberflächentemperatur ist entsprechend der französischen Elektrizitätsnorm „NF Electricité“ begrenzt. Wenn Sie allerdings das Gefühl haben, dass Ihr Gerät immer zu heiß ist, stellen Sie sicher, dass die Leistung an die Raumgröße angepasst ist (wir empfehlen 100 W/m ² bei einer Deckenhöhe von 2,50 m bzw. 40 W/m ³) und dass das Gerät nicht in einem Luftzug steht, der die Regelung beeinträchtigt.																					
An der Wand um das Gerät herum entstehen Verschmutzungen.	In unsauberer Umgebung kann sich Schmutz an den Luftauslässen des Gerätes oder an der Wand ablagern. Dieses Phänomen tritt bei schlechter Qualität der Umgebungsluft auf (Zigarettenrauch, Kerzen, Räucherstäbchen, Kamin usw.). In diesem Fall empfiehlt es sich, für eine gute Belüftung des Raumes zu sorgen (Luftzirkulation, Luftzufuhr usw.).																					
Das Menü Experte wird nicht angezeigt.	Sie haben einen PIN-Code hinterlegt. Sie müssen Ihren Code eingeben, um das Menü Experte zu öffnen (siehe Kapitel Menü Experte).																					
Das Gerät reagiert nicht auf die Befehle der Steuerleitung.	Überprüfen Sie die korrekte Übertragung der Steuerbefehle. <table border="1" style="width: 100%; border-collapse: collapse; text-align: center;"> <thead> <tr> <th></th> <th>Komfort</th> <th>Eco</th> <th>Frostschutz</th> <th>Abschalten der Heizung Lastabwurf</th> <th>Komfort -1 °C</th> <th>Komfort -2 °C</th> </tr> </thead> <tbody> <tr> <td>Zu übertragendes Signal</td> <td></td> <td></td> <td></td> <td></td> <td></td> <td></td> </tr> <tr> <td>Messung zwischen Steuerleitung und Neutralleiter</td> <td>0 Volt</td> <td>230 Volt</td> <td>-115 Volt negativ</td> <td>+115 Volt positiv</td> <td>230 Volt während 3 s</td> <td>230 Volt während 7 s</td> </tr> </tbody> </table> <p>Bei der Steuerung über Steuerleitungen oder Trägerströme haben Frostschutz- oder Lastabwurfbefehle Vorrang.</p>		Komfort	Eco	Frostschutz	Abschalten der Heizung Lastabwurf	Komfort -1 °C	Komfort -2 °C	Zu übertragendes Signal							Messung zwischen Steuerleitung und Neutralleiter	0 Volt	230 Volt	-115 Volt negativ	+115 Volt positiv	230 Volt während 3 s	230 Volt während 7 s
	Komfort	Eco	Frostschutz	Abschalten der Heizung Lastabwurf	Komfort -1 °C	Komfort -2 °C																
Zu übertragendes Signal																						
Messung zwischen Steuerleitung und Neutralleiter	0 Volt	230 Volt	-115 Volt negativ	+115 Volt positiv	230 Volt während 3 s	230 Volt während 7 s																
Es wird ein Fehlercode angezeigt	Err 3: Sensor-Fehler. Die Raumtemperatur ist zu hoch. Achten Sie darauf, dass das Kunststoffgehäuse auf keiner Seite durch Wäsche abgedeckt wird. Err 11: Fehler Heizelement. Bitte Kundendienst rufen. Err 6: Den Filter reinigen (Modell mit Gebläse) und/oder sicherstellen, dass Luften- und -auslass nicht verstopft sind. Err 10: Fehler elektrischer Anschluss. Bitte Kundendienst rufen.																					
Der Bildschirm zeigt eine 	Die zentrale Steuerung sendet einen Absenkbefehl (Eco, Temperatur -1 °C, -2 °C) und Sie haben die Temperatur geändert. Siehe Abschnitt „Verwendung einer zentralen Steuereinheit“.																					

Aufgetretenes Problem	Durchzuführende Kontrollen
Das Gerät folgt nicht den internen Programmierbefehlen.	Kontrollieren Sie, ob Datum und Uhrzeit eingestellt sind.
Das Gerät folgt nicht den externen Programmierbefehlen.	Vergewissern Sie sich, dass das zentrale Programmiermodul korrekt verwendet wird (siehe Bedienungsanleitung des Moduls) und dass die Steuerleitung angeschlossen ist.
Die Abschlusselemente oben und unten sind weniger warm als der Rest des Gerätes.	<ul style="list-style-type: none"> - Die oberen Elemente sind nicht vollständig gefüllt, damit sich die thermodynamische Wärmeträgerflüssigkeit ausdehnen kann. Sie werden durch Konduktion erwärmt. - Die unteren Elemente kanalisieren den Rückfluss der Wärmeträgerflüssigkeit, die ihre Wärme abgegeben hat. Das ist normal und wird durch die Zirkulation der Flüssigkeit im Heizkörper verursacht.
Wenn das Gerät zum ersten Mal aufheizt, kann es zu leichter Geruchsbildung kommen.	Dies ist normal. Sie wird durch Rückstände von Substanzen verursacht, die bei der Herstellung des Gerätes verwendet wurden.

Eigenschaft

Technische Eigenschaften gemessen und berechnet gemäß VERORDNUNGEN (EU) 2015/1188 und/oder (EU) 2024/1103					
Kontaktangaben	Idem Garantie-Seite				
Modellkennung (en)	TRI TD1W / TRI TD1W SLIM				
Angabe	Symbol	Wert	Einheit	Angabe	
Wärmeleistung				Art des Wärmeleistungs-/Raumtemperaturreglers (bitte eine Möglichkeit auswählen)	
Nennwärmeleistung	P _{nom}	0,3 bis 2	kW	Einstufige Wärmeleistung, keine Raumtemperaturkontrolle	
Mindestwärmeleistun (Richtwert)	P _{min}	0,3	kW	Zwei oder mehr manuelle Stufen, keine Raumtemperaturkontrolle	
Maximale kontinuierliche Wärmeleistung	P _{max,c}	2	kW	Raumtemperaturregler mit mechanischem Thermostat	
Leistungsaufnahme				Sonstige Regelungsoptionen (Mehrfachnennungen möglich)	
Im Aus-Zustand (*)	P _o	0,00	W	Mit elektronischem Raumtemperaturregler	
Im Bereitschaftszustand (*)	P _{sm}	0,49	W	Elektronischer Raumtemperaturregler mit Tageszeitregelung	
Im Leerlaufzustand	P _{idle}	0,49	W	Elektronischer Raumtemperaturregler mit Wochentagsregelung	
Im vernetzten Bereitschaftsbetrieb(*)	P _{nsm}	0,94	W	Sonstige Regelungsoptionen (Mehrfachnennungen möglich)	
Bereitschaftszustand mit Informations- oder Statusanzeige			ja	Raumtemperaturregler mit Präsenzerkennung	nein
Raumheizungs-Jahresnutzungsgrad im aktiven Betrieb (*)	N _{s,on}	94	%	Raumtemperaturregler mit Erkennung offener Fenster	nein
				Fembedienungsoption	ja
				Adaptive Regelung des Heizbeginns	nein
				Betriebszeitbegrenzung	nein
				Schwarzkugelsensor	nein
				Selbstlernfunktion(*)	nein
				Regelungsgenauigkeit (*)	ja

(*) : Nur gegen Bezahlung (UE) 2024/1103

Samenvatting

Waarschuwing	94
Installatie en onderhoud	97
De installatie van het apparaat voorbereiden	97
Het apparaat aansluiten	99
De ophanghaakjes monteren	100
Onderhoud	100
De ventilator reinigen (afhankelijk van het model)	100
Conformiteitsverklaring	101
Kennismaking	102
Werksprincipe	102
Aan/Uit-schakelaar	102
Eerste ingebruikname	103
Stand-by scherm	103
Verwarmingslampje	103
Gebruik	104
De werksmodus selecteren	104
De temperatuur kiezen bij gebruik van de badkamer	105
Het apparaat in-/uitschakelen	105
Het apparaat programmeren	106
Boost-functie gebruiken	111
Geavanceerde functies	112
Energieverbruik beheren	112
Mijn energieverbruik bekijken	112
Toegang tot hulp	112
Instellen datdatum en uur	112
Een centrale regeling gebruiken	113
Het apparaat bedienen vanop een smartphone	114
Het apparaat kalibreren	116
Afschakeling	117
Afwezigheid van meer dan 48 uur (vorstvrij)	117
Toegang tot de bediening blokkeren	117
Automatische ontluchting	117
Andere instellingen (Expert-menu)	118
Hulp	121
Foutopsporing	121
Kenmerken	124

Waarschuwing



Waarschuwing heet oppervlak.

VOORZICHTIG: Sommige onderdelen van dit product kunnen zeer heet worden en brandwonden veroorzaken. Let extra op in de aanwezigheid van kinderen en kwetsbare personen.

- Houd kleine kinderen jonger dan 3 jaar uit de buurt van het apparaat, tenzij er goed op hen gelet wordt.
- Kinderen tussen 3 en 8 jaar mogen alleen het apparaat aan- en uitzetten, onder voorwaarde dat het zich op een normale hier voorbestemde plaats bevindt en dat de kinderen onder toezicht staan of instructies hebben ontvangen over het veilig gebruik van het apparaat en de mogelijke risico's die hieraan zijn verbonden duidelijk hebben begrepen. Kinderen tussen 3 en 8 jaar mogen het apparaat niet aansluiten, instellen, reinigen of onderhouden.
- Dit apparaat mag worden gebruikt door kinderen van minstens 8 jaar en personen met beperkte lichamelijke, zintuiglijke of verstandelijke vermogens of zonder ervaring en kennis, als deze onder toezicht staan of vooraf instructies over het veilig gebruik van het apparaat hebben ontvangen en zij zich bewust zijn van de risico's die zij lopen. Kinderen mogen niet met het toestel spelen. De reiniging of het onderhoud van het apparaat mag niet door kinderen zonder toezicht gebeuren.
- Dit apparaat mag alleen door een bevoegde persoon worden aangesloten of gekoppeld volgens de geldende regels en normen.
- Voor de veiligheid van de allerkleinste kinderen raden wij aan het apparaat hoog genoeg te monteren. Zorg ervoor dat het onderste verwarmingselement zich minstens 600 mm boven de vloer bevindt.
- Indien de aansluitkabel beschadigd is, moet deze vervangen worden door de fabrikant of zijn technische dienst of door een andere gekwalificeerde persoon om gevaarlijke situaties te voorkomen.

- Wanneer het apparaat voor de eerste keer wordt verwarmd, kan er een lichte geur worden waargenomen. Dit komt van eventuele fabricageresten van het apparaat.
- De gebruikshandleiding van dit apparaat is beschikbaar op de website van de fabrikant, vermeld op het garantieformulier in deze handleiding.
- Een energiebeheersysteem of systeem voor belastingafschakeling door stroomonderbreking is niet compatibel met onze toestellen. Zij beschadigen de thermostaat.
- Het is om veiligheidsredenen verboden om de apparaten bij te vullen. Neem indien nodig contact op met een bevoegde vakman.
- Om een goede werking van de ventilator (afhankelijk van het model) te garanderen, wordt aanbevolen om de luchtuitlaat niet te hinderen of af te dekken (bijvoorbeeld met een handdoek). Dit kan de beveiliging van de ventilator activeren.
- Hang geen badjas over het bedieningspaneel.
- Voordat u onderhoud uitvoert aan de badkamerradiator moet u die uitschakelen en laten afkoelen. Gebruik nooit agressieve schoonmaakmiddelen en oplosmiddelen.
- Het apparaat niet installeren onder een stopcontact.
- De buitenkant van het apparaat kan zeer warm worden, let daarom extra op als u er kleding in een delicate stof op hangt (bv: nylon...). Let ook op dat uw wasgoed kleurvast is voordat u het op de handdoekdroger hangt.
- Verwijder na de installatie de plastic beschermfolie van het bedieningspaneel om het risico op inslikken en verstikking te voorkomen.
- Om gevaar als gevolg van het ongewild resetten van de thermische stroomonderbreker te voorkomen, mag dit apparaat niet worden gevoed via een externe schakelaar zoals een timer, of worden aangesloten op een circuit dat regelmatig wordt in- en uitgeschakeld door de elektriciteitsleverancier.



De apparaten die van dit symbool voorzien zijn, mogen niet afgevoerd worden met het huisvuil maar moeten naar een speciale inzamelplaats gebracht worden voor recyclage. Het inzamelen en recycleren van afgedankte producten moet conform de plaatselijke bepalingen en verordeningen gebeuren.



Door een apparaat op een hooggelegen plaats te installeren zal de luchtuitlaattemperatuur stijgen (*ongeveer 10°C per 1,000m hoogteverschil*). Het wordt sterk afgeraden een apparaat op een hoogte van meer dan 1,000 m te monteren (risico op storing). Het is verboden om een verticaal apparaat in horizontale stand te monteren en omgekeerd.

DE INSTALLATIE VAN HET APPARAAT VOORBEREIDEN

Installatieregels

- Dit toestel is ontworpen voor installatie in een woonruimte. Voor andere installaties: raadpleeg uw verdeler.
- De installatie moet vakkundig worden uitgevoerd en overeenkomstig de geldende normen in het land van installatie.
- In vochtige ruimtes, zoals badkamers en keukens, moet de aansluitdoos minstens 25 cm boven de vloer worden geïnstalleerd. De installatie moet zijn voorzien van een aardlekschakelaar van 30 mA.

Plaats het toestel niet in een koude luchtstroom, dit kan de werking verstoren (bijv. onder een centraal mechanisch ventilatiesysteem enz.).

Plaats het toestel niet onder een stopcontact.

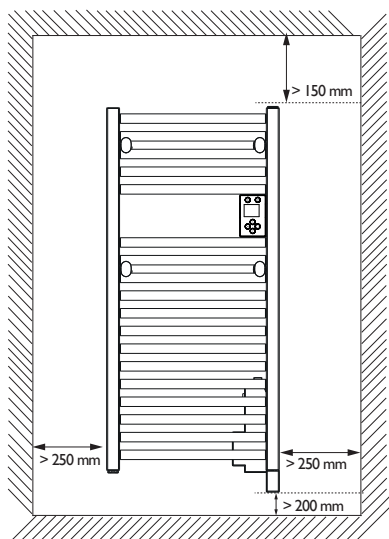

Volg de instructies voor de minimaal vereiste ruimte rondom het apparaat. Installeer geen schappen boven het apparaat.

De voedingsdoos aan de onderkant van het apparaat moet minstens 5 mm van de muur verwijderd zijn voor een goede luchtcirculatie.

Voor de veiligheid van de allerkleinste kinderen raden wij aan het toestel hoog genoeg te monteren. Zorg ervoor dat het onderste verwarmingselement zich minstens 600 mm boven de vloer bevindt.

Uw apparaat mag worden geïnstalleerd in zone 2 van de badkamer.
Om veiligheidsredenen mag het niet geïnstalleerd worden in zone 0 of 1.

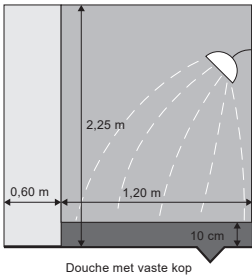
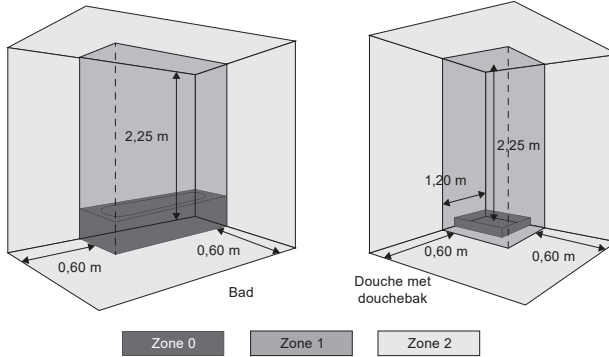

Douche met vaste kop

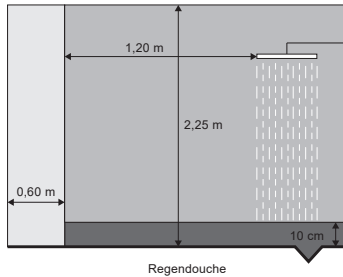

Regendouche

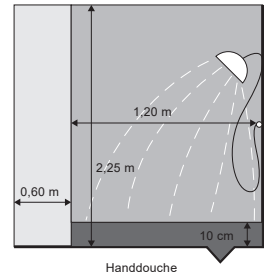

Handdouche

Als u de montageplaats hebt gekozen, controleer dan of de wandaansluitdoos niet te ver van het apparaat is. Om veiligheidsredenen mag de voedingskabel niet verlengd worden.

Als uw apparaat is uitgerust met een ventilator, kunt u het beste vermijden dat de aansluitdoos zich aan de achterkant van of net boven het ventilatorblok bevindt. Gebruik schroeven en pluggen die geschikt zijn voor de muur (beton, gipsplaat).

Om uw apparaat te installeren, volgt u de installatie-instructies die bij de montageset zijn geleverd.

Aansluitregels

- De aansluitspanning van het apparaat is 230 V/50Hz.
- De stroomvoorziening van het apparaat moet rechtstreeks worden aangesloten op het elektriciteitsnet na de zekering en zonder een tussenschakelaar.
- Het apparaat wordt op het net aangesloten met behulp van de kabel via een aansluitdoos. In vochtige ruimtes, zoals badkamers en keukens, moet de aansluitdoos minstens 25 cm boven de vloer worden geïnstalleerd.
- **Het is verboden om het apparaat te aarden. Sluit de (zwarte) stuurdraad niet aan op de aarde.**
- De voeding moet rechtstreeks worden aangesloten op het stroomnet na de meerpolige stroomonderbreker met een contactopening van minstens 3 mm, zonder tussenliggende schakelaar.
- Als de voedingskabel is beschadigd, moet deze door de fabrikant, de klantenservice van de fabrikant of iemand met vergelijkbare kwalificaties worden vervangen om gevaarlijke situaties te voorkomen.
- Als de stuurdraad wordt gebruikt en als die wordt beveiligd door een 30 mA aardlekschakelaar (bijv. badkamer), moet de voeding van de stuurdraad worden beveiligd op deze aardlekschakelaar.
- Als u een afschakelsysteem wilt gebruiken, kiest u een afschakelsysteem met stuurdraaduitgang en niet met vermogensuitgang om de thermostaat niet te beschadigen.

Aansluitschema van het apparaat

- Schakel de stroom uit en sluit de draden aan volgens onderstaand schema:

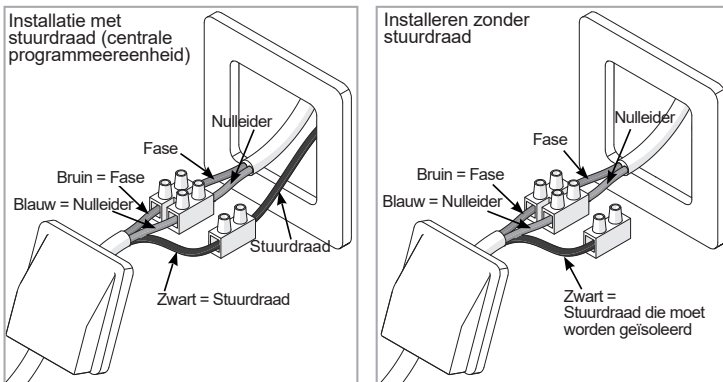

DE OPHANGHAAKJES MONTEREN

Er zijn 2 verwijderbare haken aanwezig.

- 1 - Steek de schroef door de achterste plastic bevestigingsring en plaats deze aan de achterkant van het apparaat;
- 2 - Monteer het haakje met de voorste bevestigingsring;
- 3 - Schroef alles vast;
- 4 - Zodra het haakje contact maakt met de buis, draait u het aan (maximaal 5 toeren).

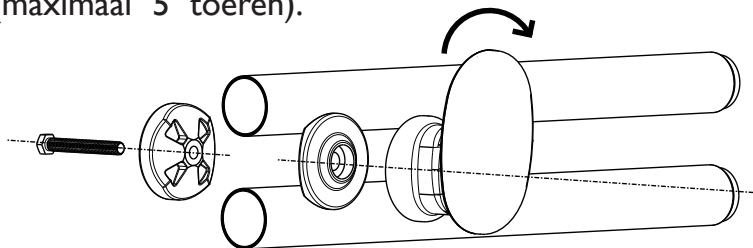

ONDERHOUD

Schakel de stroomtoevoer naar het apparaat uit voor u onderhoud uitvoert. Om te zorgen dat het apparaat optimale prestaties blijft leveren, ontdoet u het iedere maand van stof.

Gebruik nooit agressieve schoonmaakmiddelen en oplosmiddelen.

DE VENTILATOR REINIGEN (AFHANKELIJK VAN HET MODEL)

Reinig de roosters van de luchtinlaat en -uitlaat met een stofzuiger. De ventilator is voorzien van een stoffilter. Bij verzadiging kan dit ertoe leiden dat de ventilator wordt uitgeschakeld (foutcode "Err 6" wordt weergegeven op het display van het bedieningspaneel).

Oververhitting ventilator

Het filter reinigen en nakijken of niets de luchtinlaat of -uitlaat van de ventilator verstopt (Fout 06)

Verder

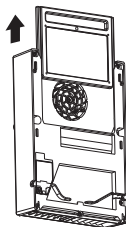
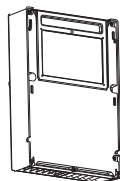

Oververhitting ventilator

Enkele minuten wachten alvorens de BOOST opnieuw op te starten

Verder



Voor een optimale werking reinigt u het filter regelmatig.

CONFORMITEITSVERKLARING

RICHTLIJN RADIOAPPARATUUR (RED) 2014/53/EU(*)

Hierbij verklaart Atlantic dat de apparatuur die hieronder wordt beschreven, in overeenstemming is met de fundamentele voorschriften van de Richtlijn Radioapparatuur RED 2014/53/EU. Verder is de volledige EU-conformiteitsverklaring van deze apparatuur op verzoek verkrijgbaar bij onze afdeling Klantenservice (adres en telefoonnummer: achter in de handleiding).

Beschrijving:	Badkamerradiator met radiokaart
Model:	TRITDIW / TRITDIW SLIM

Kenmerken:

Gebruikte radiofrequentiebanden door de zender-ontvanger:

Type: BLE- en wifi-radiotransceiver 2400 tot 2483,5 MHz

Maximaal BLE-antennevermogen: 10 dBm

Maximaal wifi-antennevermogen: 20 dBm

Maximaal radiofrequentievermogen: < 20 dBm.

Bedrijfstemperatuur: min. -10 °C; max. +55 °C.

Radioapparatuur Klasse 2: mag zonder beperkingen op de markt worden gebracht en in gebruik worden gesteld.

Zendbereik: 100 tot 300 meter in het vrije veld; afhankelijk van de verbonden apparatuur (het bereik kan afnemen als gevolg van installatieomstandigheden en de elektromagnetische omgeving).

De conformiteit met de normen voor radioapparatuur en elektromagnetische compatibiliteit is bevestigd door de aangewezen instantie (nr. 0081): LCIE France, Fontenay-aux-Roses.

Kennismaking

WAARSCHUWING

INSTALLATIE

KENNISMAKING

GEBRUIK

GEAVANCEERDE FUNCTIES

HULP

WERKINGSPRINCIPE

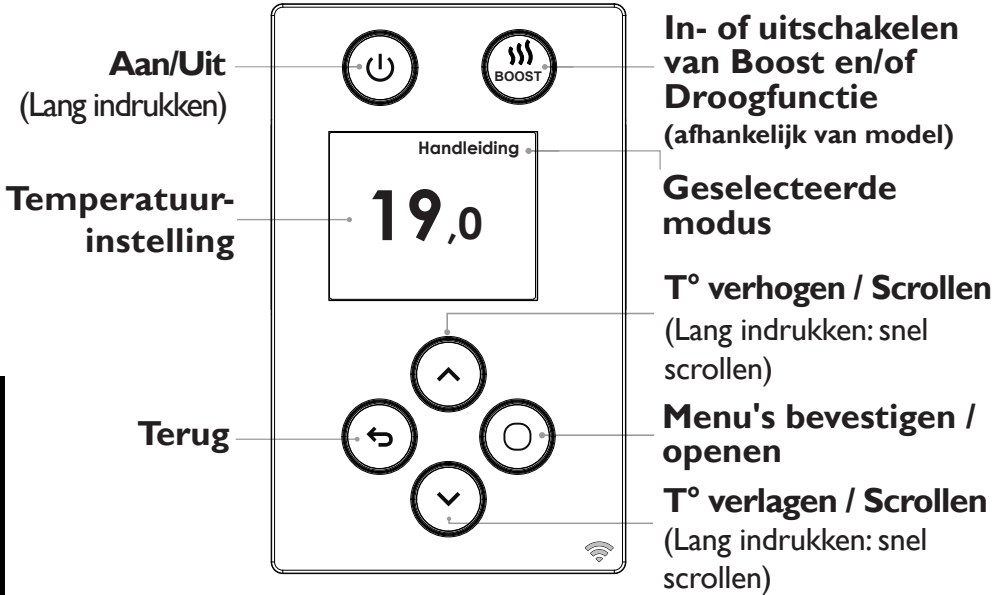

AAN/UIT-SCHAKELAAR

Aan de achterkant van het apparaat bevindt zich een aan/uit-schakelaar (rechterkant  in de stand bij levering van het apparaat).

Gebruik deze schakelaar alleen wanneer u het toestel lange tijd niet zal gebruiken (buiten het verwarmingsseizoen).

Om het apparaat tijdelijk uit te schakelen, gebruikt u  (Lang indrukken).

 Goed om te weten: Met de Aan-/Uit-toets kan u uw toestel in stand-by zetten. De schakelaar daarentegen schakelt uw toestel volledig uit en u zal de dag en het uur opnieuw moeten instellen.

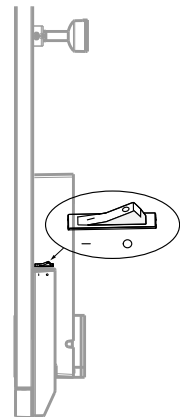

EERSTE INGEBRUIKNAME

Druk op een willekeurige toets om het scherm te activeren.

- **Taal selecteren.**

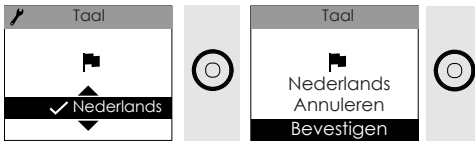

- **Stel de dag, de maand, het jaar, de uren en de minuten in**

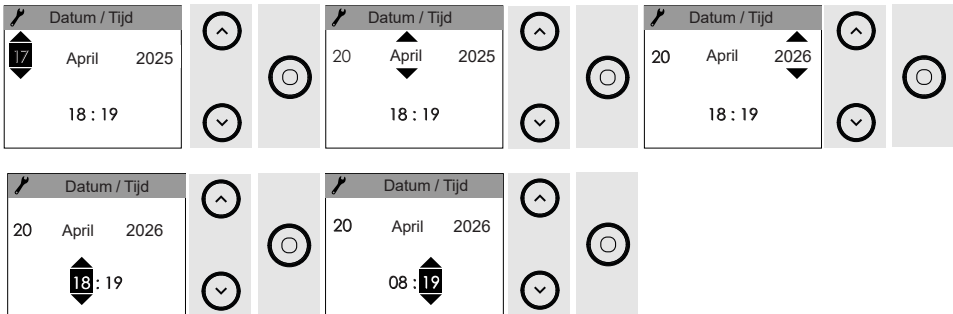

- **De standaardinstellingen (aanpasbaar) zijn:**
 - Programmering.
 - **Bedrijfstemperatuur:** Afhankelijk van het tijdstip en de dag van eerste activering kan de temperatuur worden ingesteld voor een periode van aanwezigheid (19 °C) of afwezigheid (15,5 °C). (Zie “bedrijfsmodus kiezen”).

STAND-BY SCHERM

Het apparaat is in stand-by. Het verwarmt niet.



De BOOST-functie is beschikbaar.

VERWARMINGSLAMPJE

“Temperatuurbehoud” verschijnt op het scherm wanneer het apparaat stabiel verwarmt om de ingestelde temperatuur te behouden.



“Temperatuurstijging” verschijnt op het scherm wanneer het apparaat aan het opwarmen is om de ingestelde temperatuur te bereiken.



Gebruik

DE WERKINGSMODUS SELECTEREN

Het apparaat heeft twee bedrijfsmodi die rechtstreeks via de bedieningseenheid van het apparaat of met de app *Cozytouch*® kunnen worden gewijzigd.



- Handmatige modus: Het apparaat volgt de temperatuur die u hebt ingesteld.

In de handmatige modus kan het apparaat het ingestelde programma volgen van een centrale besturingseenheid.

- Programmeermodus: het apparaat automatiseert de temperatuurverandering gedurende de week. De standaardtemperatuur tijdens periodes van aanwezigheid is 19 °C en 15,5 °C tijdens periodes van afwezigheid.
- U kunt maximaal 6 verschillende programma's voor dezelfde dag plannen. Standaard zijn er twee gebruiksprogramma's beschikbaar, die u kunt wijzigen.

- maandag tot vrijdag, 19 °C van 6 tot 9 uur en van 18 tot 21 uur;

- zaterdag en zondag, 19 °C van 8 tot 12 uur en van 18 tot 21 uur;

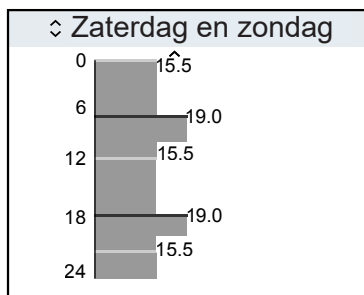
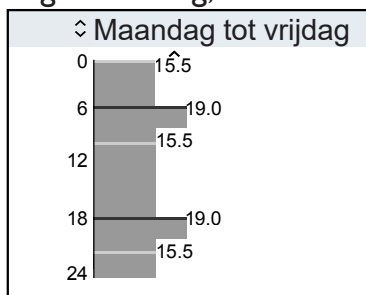

Goed om te weten: Als u uw apparaat programmeert en terug wilt naar de handmatige modus, deactiveert u gewoon de programmeermodus.

Programmatie
Geleid worden
Zien / Wijzigen
Uitschakelen

DE TEMPERATUUR KIEZEN BIJ GEBRUIK VAN DE BADKAMER

Ik kan de temperatuur verhogen of verlagen met  of  (van 7 °C tot 28 °C).

Als het programma actief is, wordt de temperatuur gedurende 2 uur gewijzigd (standaard), voordat deze terugkeert naar de oorspronkelijke instelling van uw programmering (override).

De duur kan worden aangepast van 1 uur tot 24 uur in stappen van 1 uur.



Ik wijzig de temperatuur voor een duur van een uur.

Ik wijzig de duur niet. Standaardduur is 2u.



Goed om te weten: Een daling van 1 °C kan een energiebesparing van 12% opleveren!

HET APPARAAT IN-/UITSCHAKELLEN



Inschakelen  Lang indrukken

Handleiding

19.0

Temperatuurbehoud

Uitschakelen  Lang indrukken

12:30



Controleer of de schakelaar aan de achterkant van het apparaat op I staat.

HET APPARAAT PROGRAMMEREN

U kunt ervoor kiezen om de programmering rechtstreeks op de bediening van het apparaat of via de Cozytouch®-app in te stellen of te wijzigen.

Goed om te weten: Voor optimaal comfort raden we aan om de badkamerradiator zo in te stellen dat hij enkele minuten voor gebruik van de badkamer begint te verwarmen (tussen 15 en 30 minuten).

De programmeermodus in het menu activeren

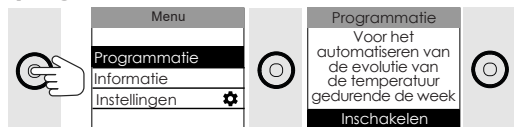

Ik kies ervoor me te laten leiden door de programmeerassistente of de ingestelde programma's zelf te wijzigen:

• **Ik kies ervoor me te laten leiden door de programmeerassistente:**

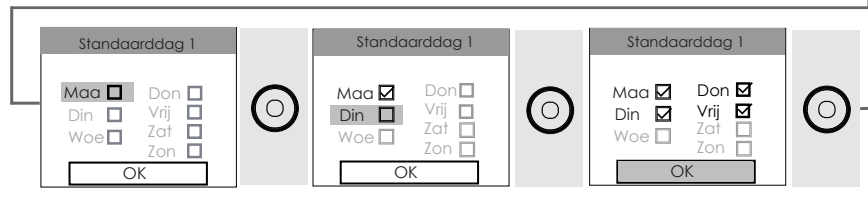
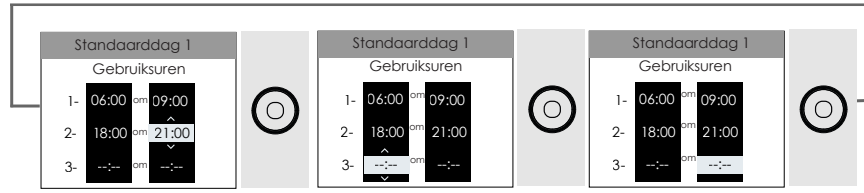
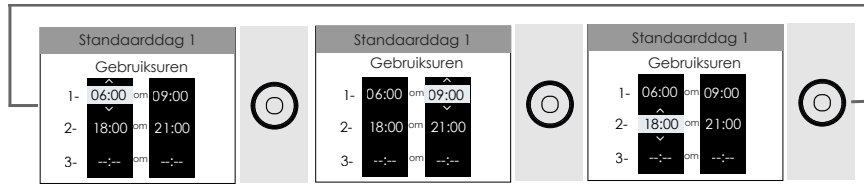

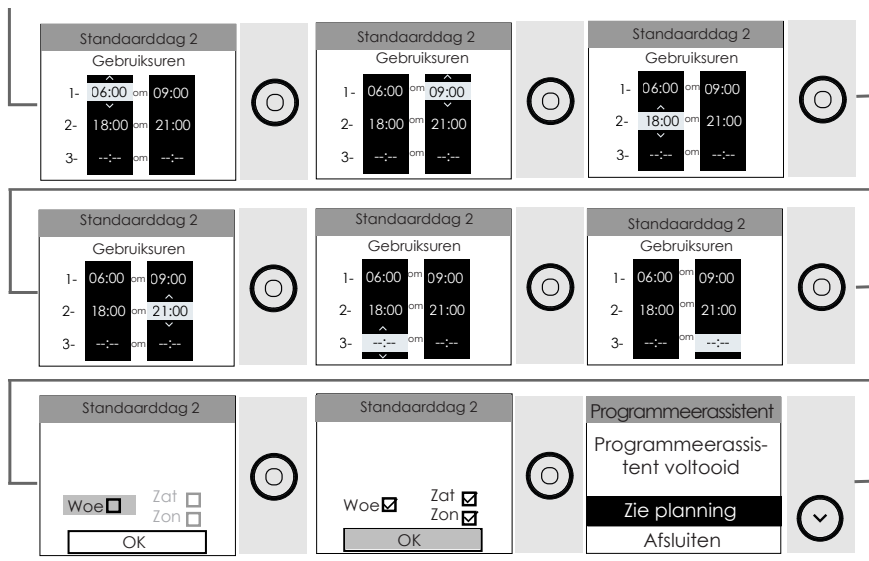

Ik wil slechts één tijdsblok programmeren:

Om het tweede blok te wissen en naar de volgende stap te gaan, drukt u op de pijl omhoog tot --:-- verschijnt. (net na 23,45 uur).

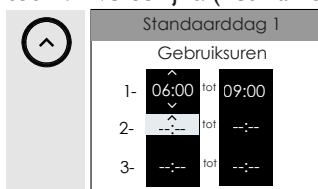

Goed om te weten: Na een stroomonderbreking blijft het programma bewaard. Het is mogelijk dat u opnieuw de dag en het uur moet instellen.

Er moet minstens 60 minuten zitten tussen twee verwarmingsblokken. Wanneer uw toestel via de stuurdraad verbonden is met een centrale regeling (de programmeermodus is gedeactiveerd), volgt het de commando's van de centrale regeling van uw installatie. Wanneer de programmeermodus geactiveerd is, wordt enkel rekening gehouden met de prioritaire commando's (STOP en VORSTVRIJ). U kunt een OFF programmeren die overeenstemt met een temperatuur van 0°C door de temperatuur tot het minimum te verlagen.

• Ik kies ervoor de ingestelde programma's zelf te wijzigen

Menu

- Programmatie
- Informatie
- Instellingen

Programmatie

- Geleid worden
- Zien / Wijzigen
- Uitschakelen

Programmatie

- Geleid worden
- Zien / Wijzigen
- Uitschakelen

◇ Maa

0 16
6 19,0
9 16
18 19,0
20 16
24

Bewerken

Dag kopiëren

◇ Maa

0 16
6 19,0
9 16
18 19,0
20 16
24

03:00

06:00

◇ Maa

0 16
6 19,0
9 16
18 19,0
20 16
24

06:00

BU

◇ Maa

0 16
9 16
18 19,0
20 16
24

15:00

X 3

Prog

19,0

Temperatuurbedhoud

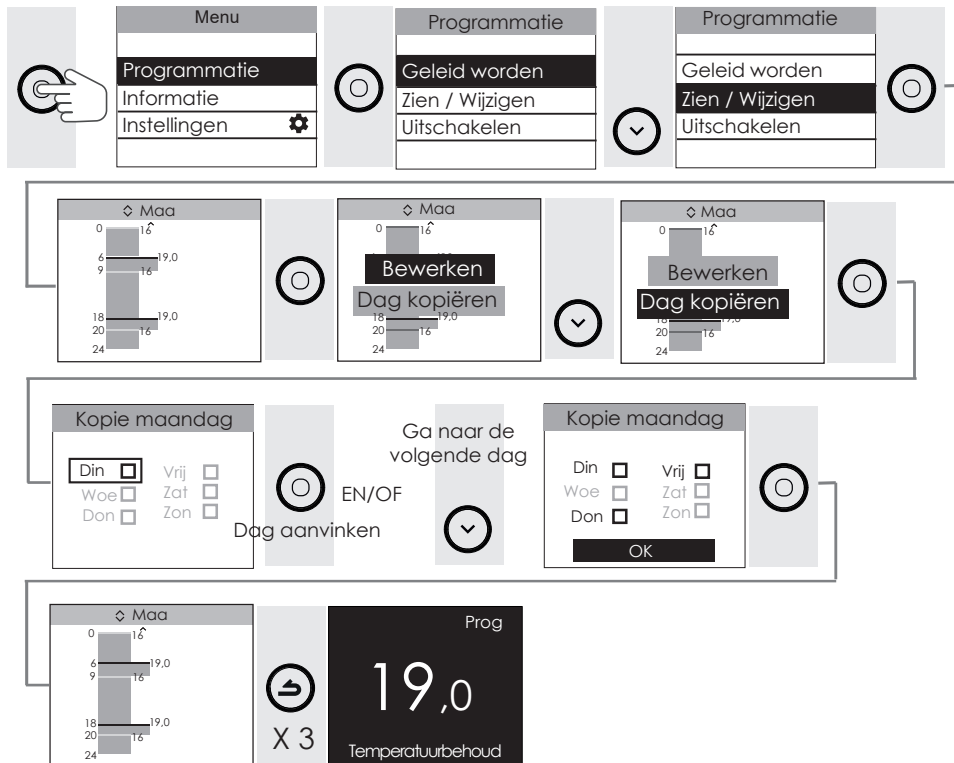

Ik kopieer een geprogrammeerd blok:





BOOST-FUNCTIE GEBRUIKEN

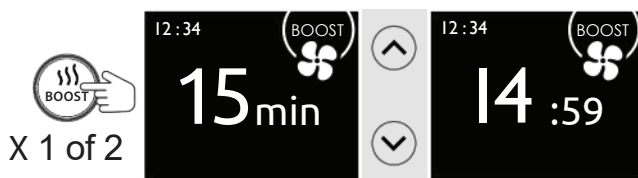

De Boost-functie wordt gebruikt om de badkamertemperatuur sneller te verhogen. Zo kunt u de kamer verwarmen en de handdoeken sneller opwarmen en drogen. Bij modellen met een ventilator kunt u kiezen of u enkel het toestel zelf verwarmt of dat u ook de ventilator inschakelt.

Ik heb het model zonder ventilator, ik kan :

- De ventilator en het toestel zelf tegelijkertijd inschakelen voor een snelle opwarming en zo de temperatuur in de ruimte met 3°C verhogen in minder dan 15 minuten (kan variëren afhankelijk van de isolatie, het volume van de kamer en de positie van de handdoekdroger). Om de Boost te starten, drukt u op de knop  (1 of 2 keer afhankelijk van de laatst gebruikte Boost). U kunt de Boost-duur instellen van 5 minuten tot 1 uur met  of . De duur is standaard 15 minuten.





Om te stoppen voordat de timer is afgelopen drukt u op .

- Alleen het toestel zelf inschakelen en mijn handdoeken sneller drogen/opwarmen. Druk twee keer op de knop  om de Boost te starten. U kunt de Boost-duur instellen van 5 minuten tot 1 uur met  of . De duur is standaard 15 minuten.



Om te stoppen voordat de timer is afgelopen drukt u op .

Ik heb het model zonder ventilator, ik kan :

- De Boost inschakelen voor het opwarmen van mijn toestel zodat de badkamer kan worden verwarmd en mijn handdoeken sneller kunnen drogen / verwarmen. Om de Boost te starten, drukt u op de  knop. U kunt de Boost-duur instellen van 5 minuten tot 1 uur met  of . De duur is standaard 15 minuten.



Om te stoppen voordat de timer is afgelopen drukt u op .

Geavanceerde functies

ENERGIEVERBRUIK BEHEREN

MIJN ENERGIEVERBRUIK BEKIJKEN

De gebruiker kan het energieverbruik in kWh op het apparaat bekijken, evenals een schatting in euro's. De meter start wanneer de badkamerradiator voor het eerst wordt ingeschakeld.

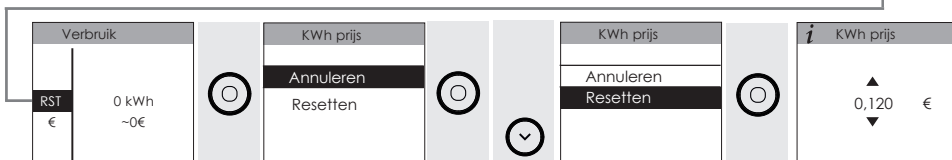
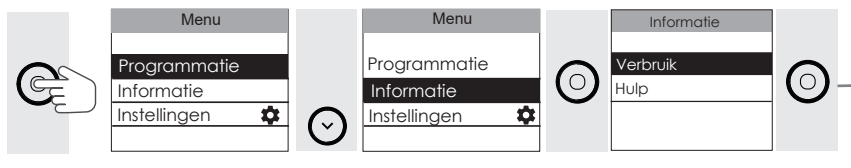

TOEGANG TOT HULP

De gebruiker heeft toegang tot de gebruikershandleiding op het apparaat.

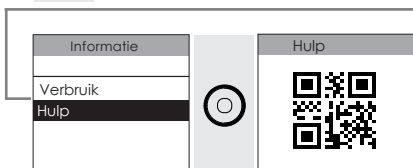
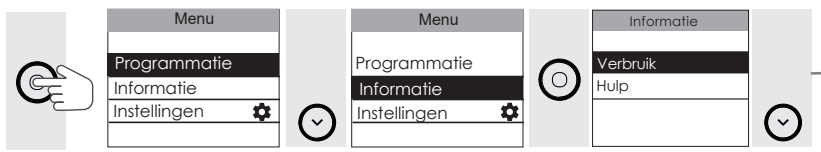



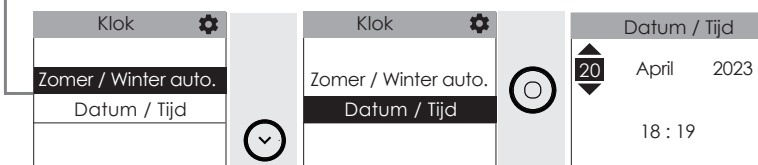
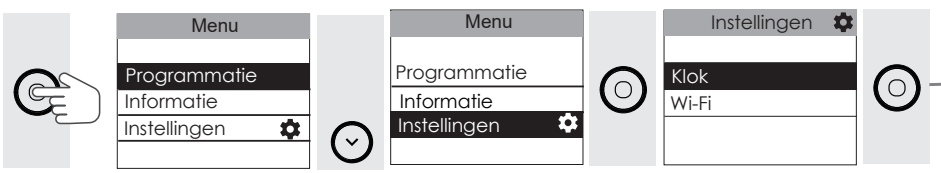

INSTELLEN DATUM EN UUR



EEN CENTRALE REGELING GEBRUIKEN

Om de centrale regeling te kunnen gebruiken, moet het apparaat in de handmatige modus staan.

Het toestel volgt de commando's van de centrale regeling van uw installatie via verbinding met stuurdraad. Op het scherm verschijnen de commando's die door uw regeling worden uitgestuurd. De bedieningscommando's dienen vanaf uw centrale regeling te gebeuren (volg de instructies uit de handleiding van uw regeling).

	De regeling stuurt een commando Vorstvrij: het toestel houdt een temperatuur van 7°C aan.
	De regeling stuurt een commando Belastingafschakeling: het toestel verwarmt niet meer.
	De regeling stuurt een commando Eco: de temperatuur wordt verlaagd met 3,5°C
	De regeling stuurt een commando -1°C: de temperatuur wordt verlaagd met 1°C
	De regeling stuurt een commando -2°C: de temperatuur wordt verlaagd met 2°C

De stuurdraad moet aangesloten zijn. Tijdens periodes van temperatuurverlaging toont uw toestel de commando's die door de stuurdraad uitgestuurd worden.

De temperatuur kan worden gewijzigd wanneer het apparaat in de HANDMATIGE modus staat met een Eco, -1 °C of -2 °C commando. Deze temperatuurwijziging wordt gehandhaafd totdat het commando wordt gewijzigd via de stuurdraad.

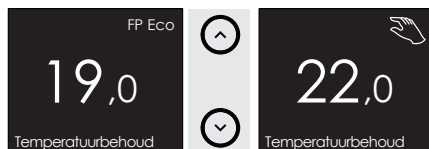

De tijdelijke temperatuurwijziging kan worden geannuleerd door op de retourtoets te drukken.



HET APPARAAT BEDIENEN VANOP EEN SMARTPHONE

Dit apparaat is compatibel met onze Cozytouch®-app.

Vereiste accessoires:

- IOS- en Android-compatibele Cozytouch®-app. Gratis te downloaden in de App Store of op Google Play;
- Internet router of hub.

Met deze installatie kunt u uw toestel(len) op afstand bedienen, programmeren en controleren via een smartphone of tablet.

U kunt bijvoorbeeld de ingestelde temperatuur wijzigen, uw afwezigheden beheren door uw terugkeerdatum in te geven, het verbruik van uw apparaat bekijken, de modus wijzigen, een programma instellen of de functie Boost activeren.

Wanneer u een boost activeert, wordt op de app de duur van de boost standaard ingesteld op de duur van de laatst gebruikte boost. Als u de boost nog niet eerder hebt gebruikt, is de duur 15 minuten.

Als u een model met ventilator hebt, zal wanneer u de boostfunctie inschakelt, het type boost dat wordt geactiveerd (boost toestel zelf en ventilator of boost toestel zelf en handdoeken drogen) ook standaard overeenkomen met het laatst gebruikte type boost. Als u deze nog niet eerder hebt gebruikt, zal de geactiveerde boost de boost toestel zelf en ventilator zijn.

Apparaten verbinden

Voer vervolgens alle verbindingsofbouw en bediening uit vanuit de app (*volg de instructies op uw smartphone of tablet*).

PIN-CODE WIFIVINDEN

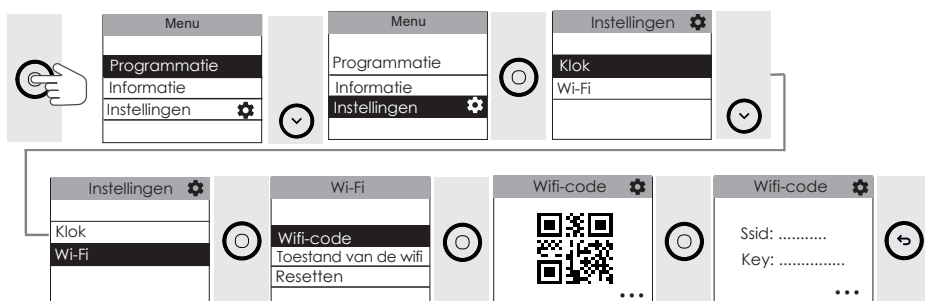

DE VERBINDINGSSTATUS EN DE KWALITEIT VAN DE WIFI CONTROLEREN

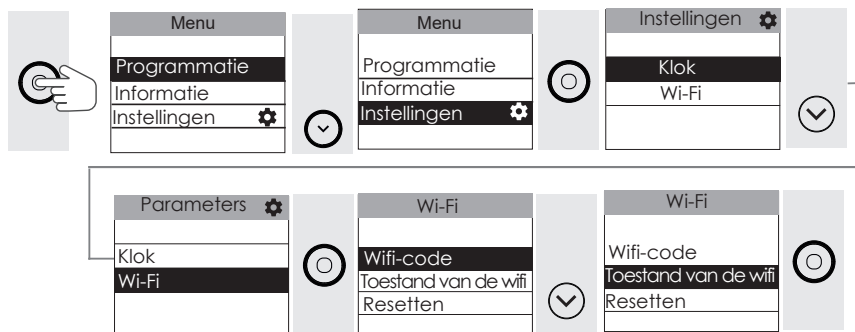

DE WiFi RESETTEN

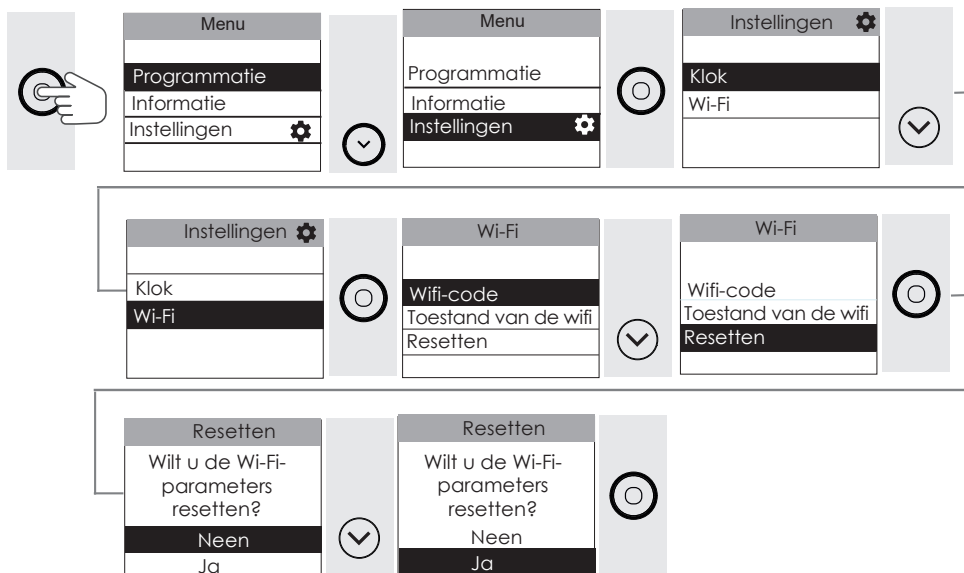

HET APPARAAT KALIBREREN

Afhankelijk van uw installatie (locatie, vermogen, grootte, isolatie, enz.) kunt u een andere kamertemperatuur registreren dan de temperatuur die op het scherm van uw apparaat wordt weergegeven (ingestelde temperatuur). In dit geval kunt u de temperatuur op uw apparaat kalibreren zodat die overeenkomt met de kamertemperatuur. Raadpleeg het Expert-menu.

Laat de temperatuur minstens 6 uur stabiliseren tot de gewenste temperatuur voordat u actie onderneemt. Voer vervolgens de kalibratie uit. De kalibratiewaarde ligt tussen $-3\text{ }^{\circ}\text{C}$ en $+3\text{ }^{\circ}\text{C}$. Voorbeeld: de temperatuur die op het apparaat wordt weergegeven is $20\text{ }^{\circ}\text{C}$.

De temperatuur die op de thermometer wordt weergegeven is $18\text{ }^{\circ}\text{C}$ => selecteer de kalibratiewaarde $-2\text{ }^{\circ}\text{C}$.



AFSCHAKELING

Onze apparaten zijn compatibel met verschillende afschakelsystemen. Gebruik geen afschakelsysteem door stroomonderbreking omdat dit niet compatibel is met onze apparaten. Herhaaldelijke en ongewenste stroomonderbrekingen kunnen voortijdige slijtage van de elektronische kaarten veroorzaken, die niet door de garantie van de fabrikant wordt gedekt. Tijdens een belastingafschakeling verschijnt er op het scherm “Commando belastingafschakeling prioritair” wanneer er een commando Stop/Belastingafschakeling wordt gestuurd, “Commando prioritair” wanneer er een commando Vorstvrij wordt gestuurd. Het apparaat hervat vervolgens zijn oorspronkelijke werkingsmodus.

AFWEZIGHEID VAN MEER DAN 48 UUR (VORSTVRIJ)

Ongeacht de geselecteerde modus raden we aan om de vorstvrije temperatuur (7 °C) te selecteren als u langer dan 48 uur afwezig bent. Wanneer u terugkeert, stelt u de insteltemperatuur opnieuw in om de normale werking te hervatten.



tot 7,0 °C

TOEGANG TOT DE BEDIENING BLOKKEREN

Vergrendel de bedieningselementen

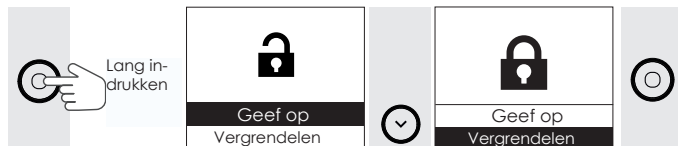

Ontgrendel de bedieningselementen



AUTOMATISCHE ONTLUCHTING

Om de levensduur van het apparaat te verlengen en de werking te optimaliseren, is er een automatische ontluuchting ingebouwd in het bovenste gedeelte van de handdoekradiator. Deze werkt volledig zelfstandig, zonder dat er enige bediening door de gebruiker is vereist.



ANDERE INSTELLINGEN (EXPERT-MENU)

Om toegang te krijgen tot de geavanceerde instellingen houdt u deze twee toetsen 3 seconden tegelijk ingedrukt.



Informatie over de badkamerradiator

Menu Informatie Instellingen Test	Informatie Verwarmingsregel. Radiatormodel Softwareversie Productiecode	Verwarmingsregel. Momenteel: Vermogen: 62% Hoofd ver.: Neen Ventilator: Neen
Menu Informatie Instellingen Test	Informatie Verwarmingsregel. Radiatormodel Softwareversie Productiecode	Informatie Verwarmingsregel. Radiatormodel Softwareversie Productiecode
Menu Informatie Instellingen Test	Informatie Verwarmingsregel. Radiatormodel Softwareversie Productiecode	Informatie Verwarmingsregel. Radiatormodel Softwareversie Productiecode
Menu Informatie Instellingen Test	Informatie Verwarmingsregel. Radiatormodel Softwareversie Productiecode	Informatie Verwarmingsregel. Radiatormodel Softwareversie Productiecode

Geavanceerde inst.

Menu Informatie Instellingen Test	Menu Informatie Instellingen Test	Instellingen Algemeen Config. functies Beperkingen
Algemeen Geluid Taal Resetten	Geluid Actief Inactief	
Algemeen Geluid Taal Resetten	Taal Nederlands	Taal Nederlands Annuleren Bevestigen
Algemeen Geluid Taal Resetten	OPGELET! Al uw instellingen worden teruggezet. Annuleren Resetten	OPGELET! Al uw instellingen worden teruggezet. Annuleren Resetten
	Alle instellingen worden teruggezet. Uw product zal binnenkort starten.	Taal Nederlands
		Datum / Tijd 20 April 2025 18 : 19

Geavanceerde inst.

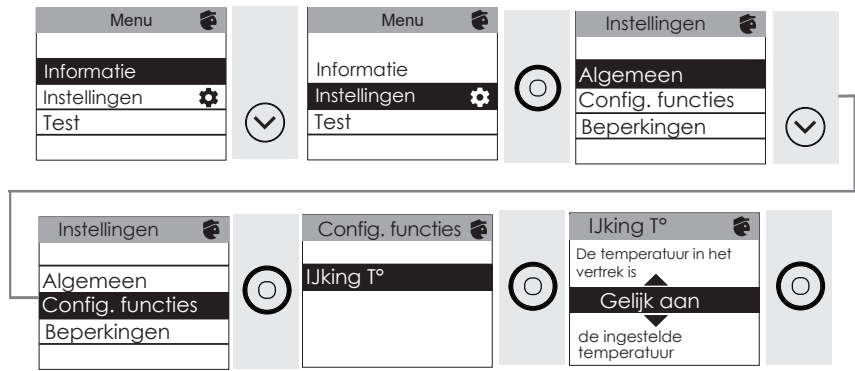

Geavanceerde inst.

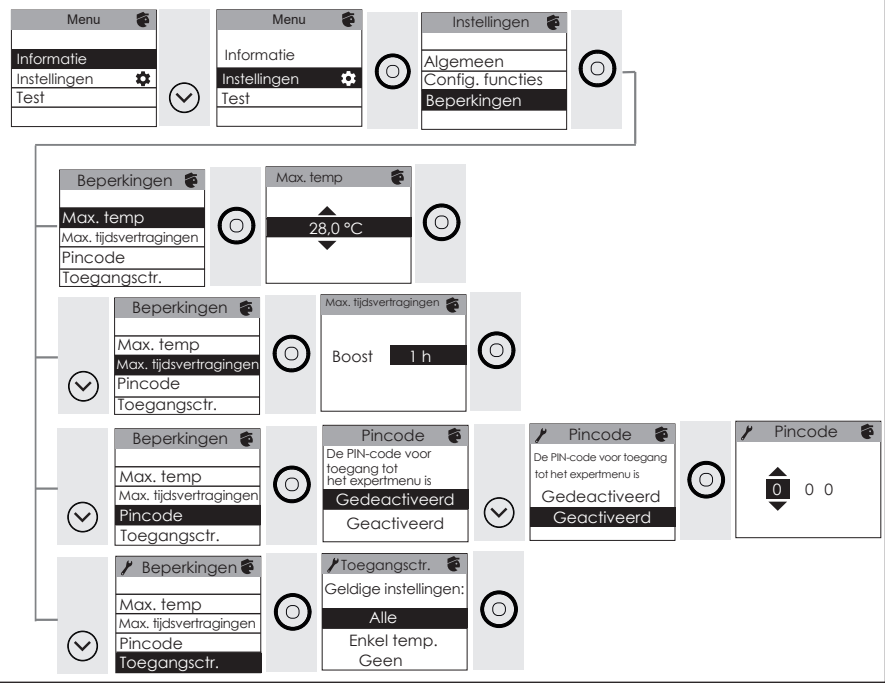



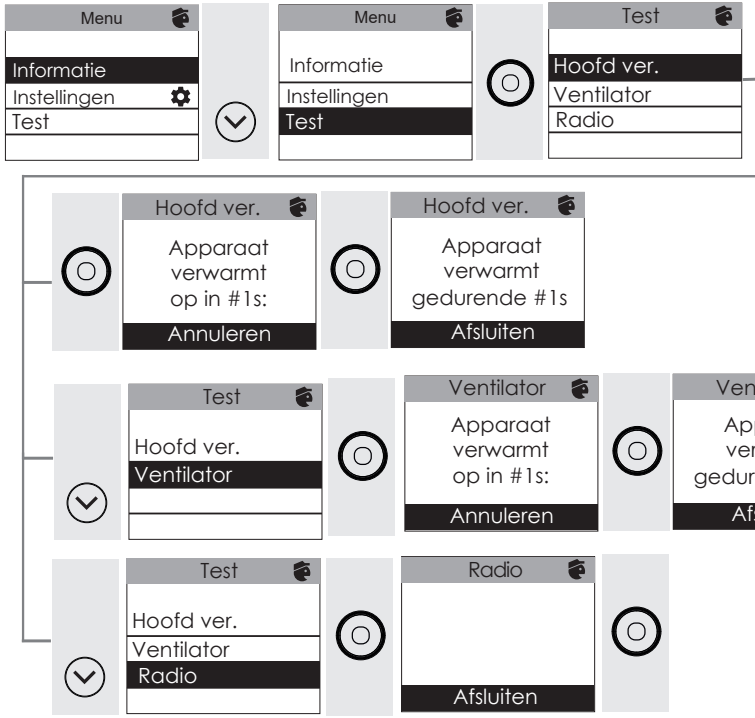













Test



FOUTOPSPORING

Probleem	Uit te voeren controles
Het scherm van het bedieningspaneel licht niet op.	Controleer of de schakelaar aan de onderkant van het apparaat op I staat. Controleer of het apparaat stroom krijgt. Druk kort op  .
Het apparaat verwarmt niet.	Controleer of het apparaat in de programmeermodus staat en in een geprogrammeerd tijdsblok badkamergebruik. De tijd die is ingesteld voor dit tijdsblok valt samen met het tijdstip waarop het toestel begint te verwarmen. Als u wilt dat de kamer warm is als u aankomt, raden we aan om van tevoren een starttijd in te stellen voor het gebruik van de badkamer. Controleer of de schakelaars van de installatie ingeschakeld zijn en of het systeem voor belastingafschakeling (<i>als u dat heeft</i>) de stroomtoevoer van het apparaat niet heeft uitgeschakeld. Controleer of het apparaat is ingeschakeld (de schakelaar aan de onderkant van het apparaat op I). Controleer de luchttemperatuur in het vertrek: als deze te hoog is ten opzichte van de ingestelde temperatuur, zal het apparaat niet verwarmen.
Het apparaat verwarmt continu	Neem rechts onderaan het toestel de temperatuur op (<i>hier zit de sensor</i>). Als deze temperatuur lager is dan de ingestelde temperatuur, dan is het normaal dat het apparaat verwarmt. Bij een groot verschil tussen de temperatuur onderaan rechts van het apparaat en de kamertemperatuur, raden wij u aan om de omgeving van het apparaat aan te passen. Indien dit niet het geval is, raden wij u aan te controleren of het vermogen van het toestel geschikt is voor de grootte van de ruimte. Zorg ook dat het product een gesloten ruimte verwarmt (geen luchtstroom vanuit niet verwarmde vertrekken). In geval van problemen (<i>geblokkeerde thermostaat...</i>), zet u gedurende een tiental minuten de stroomtoevoer uit (<i>zekering, stroomonderbreker</i>) en dan weer aan. Wanneer dit regelmatig voorkomt, moet u de elektriciteitstoevoer laten nakijken.
Het apparaat verwarmt onvoldoende.	Verhoog de temperatuur. Als de instelling op zijn maximum staat, voert u de volgende controles uit: <ul style="list-style-type: none"> - Controleer of er een andere verwarmingsbron in de ruimte aanwezig is. - Controleer of uw apparaat alleen de kamer in kwestie verwarmt (deur gesloten). - Controleer de voedingsspanning van het apparaat. - Controleer of het vermogen van uw apparaat geschikt is voor de grootte van de kamer.

Probleem	Uit te voeren controles																					
De buitenkant van het apparaat is zeer warm.	Het is normaal dat het apparaat heet wordt wanneer het in werking is. De maximale oppervlaktetemperatuur is wettelijk begrensd. Als u desondanks van mening bent dat uw apparaat te heet is, controleert u of het vermogen van uw apparaat geschikt is voor de oppervlakte van uw vertrek (wij raden een gemiddelde aan van 100 W/m ² voor een plafondhoogte van 2,50 m of 40 W/m ³) en of het apparaat niet op de tocht staat, wat de regeling kan verstoren.																					
Er verschijnen vuile plekken op de muur rondom het apparaat.	In een vervuilde omgeving kunnen vuile plekken verschijnen op de luchtuitlaat van het apparaat of op de muur. Dit verschijnsel wordt veroorzaakt door de slechte kwaliteit van de omgevingslucht (sigarettenrook, kaarsen, wierook, open haard, enz.). In dit geval is het aan te raden om ervoor te zorgen dat de ruimte goed gelucht wordt (ventilatie, luchtinlaat, enz.).																					
Het menu Expert kan niet worden geopend.	U hebt een pincode opgeslagen. U moet uw code invoeren om het menu Expert te openen (zie het hoofdstuk Menu Expert).																					
Het apparaat reageert niet op de commando's van de stuurdraad.	<p>Controleer of de programma-instructies goed worden doorgegeven:</p> <table border="1"> <thead> <tr> <th></th> <th>Comfort</th> <th>Eco</th> <th>Vorstvrij</th> <th>Verwarmen uitschakelen Afschakelen</th> <th>Comfort -1 °C</th> <th>Comfort -2 °C</th> </tr> </thead> <tbody> <tr> <td>Signaal dat moet worden uitgezonden</td> <td></td> <td></td> <td></td> <td></td> <td></td> <td></td> </tr> <tr> <td>Meting tussen de stuurdraad en de nulleider</td> <td>0 volt</td> <td>230 volt</td> <td>-115 volt negatief</td> <td>+115 volt positief</td> <td>230 volt gedurende 3 s</td> <td>230 volt gedurende 7 s</td> </tr> </tbody> </table> <p>In geval van programmering via stuurdraad of draaggolf zijn de commando's voor vorstbescherming of belastingafschakeling prioritair.</p>		Comfort	Eco	Vorstvrij	Verwarmen uitschakelen Afschakelen	Comfort -1 °C	Comfort -2 °C	Signaal dat moet worden uitgezonden							Meting tussen de stuurdraad en de nulleider	0 volt	230 volt	-115 volt negatief	+115 volt positief	230 volt gedurende 3 s	230 volt gedurende 7 s
	Comfort	Eco	Vorstvrij	Verwarmen uitschakelen Afschakelen	Comfort -1 °C	Comfort -2 °C																
Signaal dat moet worden uitgezonden																						
Meting tussen de stuurdraad en de nulleider	0 volt	230 volt	-115 volt negatief	+115 volt positief	230 volt gedurende 3 s	230 volt gedurende 7 s																
Er wordt een foutcode weergegeven.	<p>Err 3: Sensorstoring. Ruimtetemperatuur te hoog. Controleer of er zich geen wasgoed op de kunststof behuizing bevindt.</p> <p>Err 11: Storing verwarmingselement. Contacteer uw installateur.</p> <p>Err 6: Reinig de filter (model met ventilator) en/of controleer of de luchtin- of -uitlaat niet belemmerd is.</p> <p>Err 10: Storing elektrische verbinding: Contacteer uw installateur.</p>																					
Op het scherm verschijnt 	De centrale regeling stuurt een commando voor temperatuurverlaging (Eco, temperatuur -1 °C, -2 °C) en u heeft de temperatuur gewijzigd. Raadpleeg het hoofdstuk "Een centrale regeling gebruiken".																					

Probleem	Uit te voeren controles
Het apparaat volgt het interne programma niet.	Controleer of de datum en de tijd zijn ingesteld.
Het apparaat volgt het externe programma niet.	Controleer of de programmeercentrale goed wordt gebruikt (zie de bedieningsinstructies van de centrale) en de stuurdraad is aangesloten.
De bovenste en onderste delen zijn minder heet dan de rest van het apparaat	<ul style="list-style-type: none"> - De bovenste elementen zijn niet volledig gevuld, zodat de thermodynamische vloeistof kan uitzetten. Zij worden verwarmd door geleiding. - De onderste elementen zorgen voor de terugkeer van de vloeistof die zijn warmte heeft afgegeven. Dit is normaal en wordt veroorzaakt door de circulatie van de vloeistof in het frame.
Er kan een lichte geur vrijkomen wanneer het apparaat voor het eerst begint op te warmen.	Dit is normaal. Het wordt veroorzaakt door reststoffen die gebruikt zijn bij de productie van het apparaat.

Kenmerken

Technische kenmerken gemeten en berekend overeenkomstig VERORDENINGEN (EU) 2015/1188 en/of (EU) 2024/1103					
Contactgegevens	zie etiket				
Typeaanduiding	TRITD1W / TRITD1W SLIM				
Item	Symbool	Waarde	Eenheid	Item	Eenheid
Warmteafgifte				Type warmteafgifte regeling kamertemperatuur (selecteer één)	
Nominale warmteafgifte	P _{nom}	0,3 tot 2	kW	Eentraps warmteafgifte, geen regeling van de kamertemperatuur	nee
Minimale warmteafgifte (indicatief)	P _{min}	0,3	kW	Twee of meer handmatig in te stellen trappen, geen regeling van de kamertemperatuur.	nee
Maximale continue warmteafgifte	P _{max,c}	2	kW	Met mechanische regeling van de kamertemperatuur door thermostaat	nee
Verbruik				Met elektronische regeling van de kamertemperatuur	
In de uitstand (*)	P _o	0,00	W	Elektronische regeling van de kamertemperatuur plus dag-tijdschakelaar	nee
In standby-stand (*)	P _{sm}	0,49	W	Elektronische regeling van de kamertemperatuur en weektimer	ja
In ruststand	P _{idle}	0,49	W	Andere regelopties (meerdere selecties mogelijk)	
In netwerkgebonden standby-stand (*)	P _{nsm}	0,94	W	Regeling van de kamertemperatuur, met aanwezigheidsdetector	nee
Standby-stand met weergave van informatie of status			ja	Regeling van de kamertemperatuur, met detector open raam	nee
Seizoensgebonden energie-efficiëntie voor ruimteverwarming in de aanstand (*)	N _{s,on}	94	%	Optie regeling op afstand	ja
				Adaptieve regeling van de start	nee
				Begrenzing van de werkingsduur	nee
				Zwartebolvoeler	nee
				Zelflerende functie (*)	nee
				Regelnaauwkeurigheid (*)	ja
(*) : Enkel voor verordening (EU) 2024/1103					

Conditions de garantie pour la France

DOCUMENT À CONSERVER PAR L'UTILISATEUR

Présenter le certificat uniquement en cas de réclamation

Garantie utilisateur

- Conformément aux dispositions légales en vigueur, les utilisateurs bénéficient en tout état de cause de la garantie légale des vices cachés (articles 1641 et suivants du Code Civil) et de la garantie légale de conformité pour les biens de consommation due par le dernier vendeur (articles L217-1 et suivants du Code de la Consommation).

Garantie clients professionnels Thermor

- Nos appareils sont garantis contre tout défaut de fabrication dans les conditions définies dans nos CGV et pour les durées suivantes : 2 ans.
- Cette garantie porte sur le remplacement des pièces d'origine reconnues défectueuses par Thermor.
- La garantie comprend l'échange ou la fourniture des pièces reconnues défectueuses après expertise par notre Service Après-Vente, à l'exclusion de tous frais annexes qu'il s'agisse de main d'œuvre, déplacement, perte de jouissance ou d'exploitation ou de toute indemnités à titre de dommages et intérêts.

Généralités

- La validité de la garantie est notamment conditionnée à l'installation et à la mise en service de l'appareil par un installateur professionnel agréé ou qualifié ainsi qu'à la réalisation des entretiens réguliers conformément aux instructions précisées dans nos notices.

- La garantie ne couvre pas les dommages dus à une installation non-conforme, un défaut d'entretien ou une utilisation impropre, notamment (liste non exhaustive) :
 - Les détériorations de pièces provenant d'éléments extérieurs à l'appareil (humidité, chocs thermiques, effet d'orage, insectes, recouvrir le produit de linge, etc.).
 - Les détériorations provenant d'une installation non conforme, d'un réseau d'alimentation ne respectant pas la norme NF EN 50160, d'un usage anormal ou du non-respect des prescriptions de ladite notice.
- Présenter le certificat uniquement en cas de réclamation auprès du distributeur ou de votre installateur, en y joignant votre facture d'achat.

Retour sous garantie

Les retours de produits effectués au titre de la garantie ne seront acceptés que s'ils font l'objet d'un accord préalable de la part de Thermor, par écrit, matérialisé par l'autorisation de retour numérotée. Les pièces jugées défectueuses seront systématiquement retournées pour expertise en port payé au SAV THERMOR (adresse ci-dessous). Un avoir ou un échange sera effectué suivant le cas, si l'expertise révèle une défaillance effective.

ATTENTION : Un produit présumé à l'origine d'un sinistre doit rester sur site à la disposition des experts d'assurance et le sinistré doit en informer son assureur. Tout remplacement doit se faire en accord avec l'assurance.

THERMOR-Services

17, rue Croix Fauchet, BP 46
45141 Saint Jean de la Ruelle cedex

TYPE DE L'APPAREIL* : _____

N° DE SÉRIE* : _____

NOM ET ADRESSE DE L'UTILISATEUR : _____

CACHET DE L'INSTALLATEUR :

* Ces renseignements se trouvent sur la plaque signalétique située sur le côté de l'appareil.



700U08221350

www.thermor.fr



Thermor