

Ointuis

QUARTEA 3EO

PANNEAU RAYONNANT

ORIGINE
FRANCE[®]
GARANTIE

BVCert. 6020118

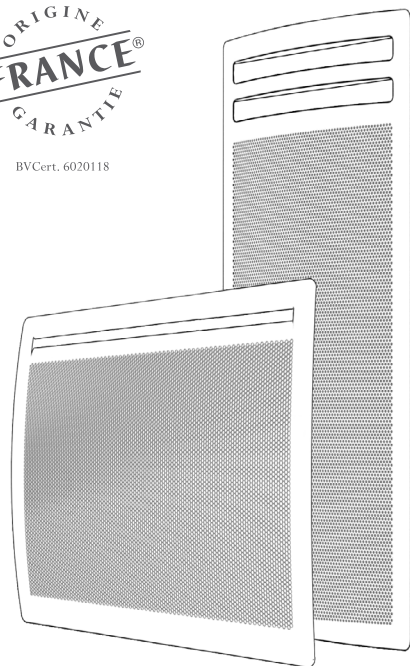

NOTICE
REF 421AA6619 A00

AVANT PROPOS :

- Vous venez d'acquérir ce panneau rayonnant Quartéa 3EO de intuit et nous vous remercions de ce choix, témoignant ainsi de votre confiance.
- Cet appareil a été étudié, conçu et réalisé avec soin pour vous donner entière satisfaction.
- Il est important de bien lire cette notice en entier avant l'installation et la mise en route de votre appareil.
- Il est recommandé de conserver cette notice, même après installation de votre appareil.

Lire attentivement la notice () d'installation et d'utilisation, notamment les consignes ci-dessous.**



Sécurité

ATTENTION - Certaines parties de ce produit peuvent devenir très chaudes et provoquer des brûlures. Il faut prêter une attention particulière en présence d'enfants et de personnes vulnérables.



**Caution, hot surface
Attention, surface très chaude.**

- Cet appareil peut être utilisé par des enfants âgés d'au moins 8 ans et par des personnes ayant des capacités physiques, sensorielles ou mentales réduites ou dénuées d'expérience ou de connaissance, s'ils (si elles) sont correctement surveillé(e)s ou si des instructions relatives à l'utilisation de l'appareil en toute sécurité leur ont été données et si les risques encourus ont été appréhendés. Les enfants ne doivent pas jouer avec l'appareil. Le nettoyage et l'entretien par l'utilisateur ne doivent pas être effectués par des enfants sans surveillance.
- Les enfants âgés entre 3 ans et 8 ans doivent uniquement mettre l'appareil en marche ou à l'arrêt, à condition que ce dernier ait été placé ou installé dans une position normale prévue et que ces enfants disposent d'une surveillance ou aient reçu des instructions quant à l'utilisation de l'appareil en toute sécurité et en comprennent bien les dangers potentiels.
- Il convient de maintenir à distance les enfants de moins de 3 ans, à moins qu'ils ne soient sous une surveillance continue.

- Les enfants âgés entre 3 ans et 8 ans ne doivent ni brancher, ni régler ni nettoyer l'appareil, et ni réaliser l'entretien de l'utilisateur.

- Si l'appareil est recouvert, il y a risque de surchauffe. Le logo ci-contre rappelle ce risque.



- Il est donc formellement interdit de couvrir ou d'obstruer les entrées ou les sorties d'air au risque d'incidents ou de dégradations de l'appareil.



- Veillez à ne rien introduire dans l'appareil.

- Le raccordement électrique de cet appareil doit impérativement être effectué hors tension par une personne qualifiée.

- Toutes les interventions sur les appareils doivent être effectuées hors tension et par un personnel qualifié.

- L'alimentation électrique de l'appareil doit être réalisée via un dispositif de coupure omnipolaire conforme aux règles d'installation.

- L'appareil ne doit pas être installé sous une prise de courant.

- Respecter les distances minimum d'installation au sol, aux parois, aux meubles, etc... (Fig. A).

- L'alimentation électrique doit être protégée par un dispositif différentiel résiduel de courant assigné au plus égal à 30 mA,

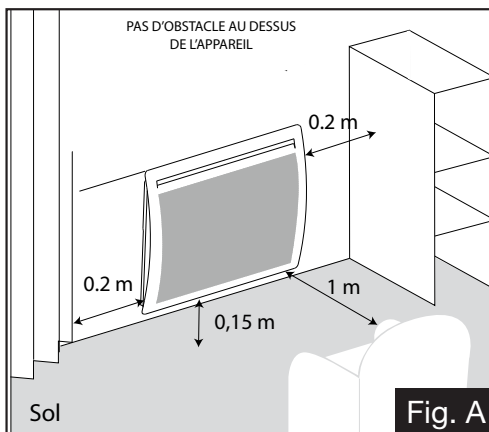

notamment dans le cas d'une installation dans un local contenant une baignoire ou une douche.

- Si le câble d'alimentation est endommagé, il doit être remplacé par le fabricant, son service après-vente ou une personne de qualification similaire afin d'éviter un danger.

- Pour garantir votre sécurité, assurez-vous que l'appareil est en parfait état avant toute utilisation.
- Ne pas installer ou mettre sous tension un appareil ayant subi un choc ou présentant des dommages visibles tels que notamment des déformations, des câbles blessés, des éléments cassés ou désolidarisés ou ayant été modifiés.
- Éviter d'installer l'appareil dans un courant d'air susceptible de perturber sa régulation.
- L'appareil peut être installé dans le volume 2 ou hors volume des salles d'eau (Fig.B).
- Cet appareil de chauffage électrique direct est destiné à assurer le chauffage d'ambiance des locaux de type habitat ou assimilables, individuels ou collectifs, neufs ou existants.

Installation des appareils

L'installation doit être conforme aux normes en vigueur dans le pays d'installation (NFC 15-100 pour la France).

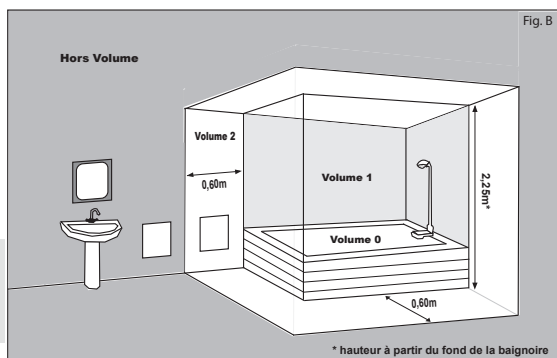

*(**) La présente notice a été établie au moment de la fabrication de l'appareil et conformément aux normes en vigueur à cette date.*

Le fabricant se réserve le droit de modifier à tout moment la notice d'installation et d'utilisation afin de prendre en compte les normes et l'évolution de celles-ci.

Coordonnées	Voir étiquette signalétique du produit								
Identification de l'appareil	QUARTEA 3EO								
Type d'appareil :	Appareil de chauffage électrique décentralisé à action directe à poste fixe								
Caractéristiques	300W M241110	500W M241111	750W M241112	1000W M241113 M241213	1250W M241114	1500W M241115 M241215	2000W M241117 M241217	Unité	
Puissance thermique									
Puissance thermique nominale	Pnom	0,300	0,500	0,750	1,000	1,250	1,500	2,000	kW
Puissance thermique minimale (indicative)	Pmin	N.A.	N.A.	N.A.	N.A.	N.A.	N.A.	N.A.	kW
Puissance thermique maximale continue	Pmax,c	0,300	0,500	0,750	1,000	1,250	1,500	2,000	kW
Consommation									
En mode arrêt	Po	N.A.	N.A.	N.A.	N.A.	N.A.	N.A.	N.A.	W
En mode veille	Psm	0,80	0,80	0,80	0,80	0,80	0,80	0,80	W
En mode ralenti	Pidle	0,80	0,80	0,80	0,80	0,80	0,80	0,80	W
En mode veille avec maintien de la connexion au réseau	Pnsm	N.A.	N.A.	N.A.	N.A.	N.A.	N.A.	N.A.	W
En mode veille avec affichage d'une information ou d'un état		OUI	OUI	OUI	OUI	OUI	OUI	OUI	
Efficacité énergétique saisonnière pour le chauffage des locaux en mode actif	$\eta_{s,on}$	96,0	96,0	96,0	96,0	96,0	96,0	96,0	%
Élément									Unité
Type de contrôle de la température de la pièce									
Contrôle électronique de la température de la pièce et programmeur hebdomadaire									Oui
Autres options de contrôle									
Contrôle de la température de la pièce, avec détecteur de fenêtre ouverte									Oui
Contrôle de la température de la pièce, avec détecteur de présence									Oui
Option contrôle à distance									Non
Contrôle adaptatif de l'activation									Oui
Limitation de la durée d'activation									Non
Capteur à globe noir									Non
Fonctionnalité d'auto-apprentissage									Non
Exactitude des réglages									Oui

INSTALLATION ET FIXATION

NOTA :

Positionnez préférentiellement le dossieret de sorte à ce que votre boîtier de raccordement électrique mural se trouve inclus dans la Zone E.

Pour un meilleur maintien de l'appareil au mur, il est possible de rajouter 1 vis de fixation sur le montant du dossieret.

Pour effectuer cette opération, ôter le dossieret de l'appareil à l'aide d'un tournevis en agissant sur les deux pattes de fixation. Fixer le dossieret à l'aide de 4 vis

(\varnothing 5,5 mm max.) en s'assurant de l'orienter dans le bon sens et à la bonne hauteur.

Puissance	300W	500W	750W
C	213		

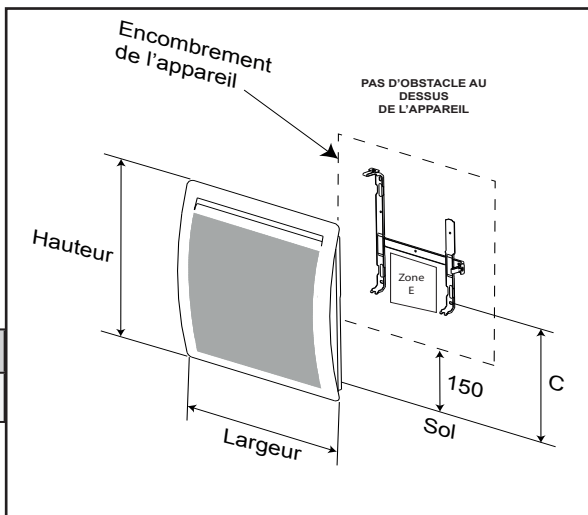

Modèle Horizontal

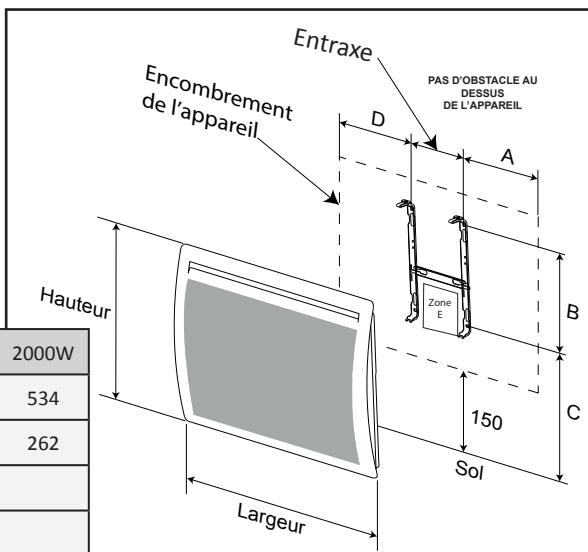

Puissance	1000W	1250W	1500W	2000W
Entraxe	177	247	319	534
A	230	248	264	262
B	258			
C	213			
D	229	247	263	261

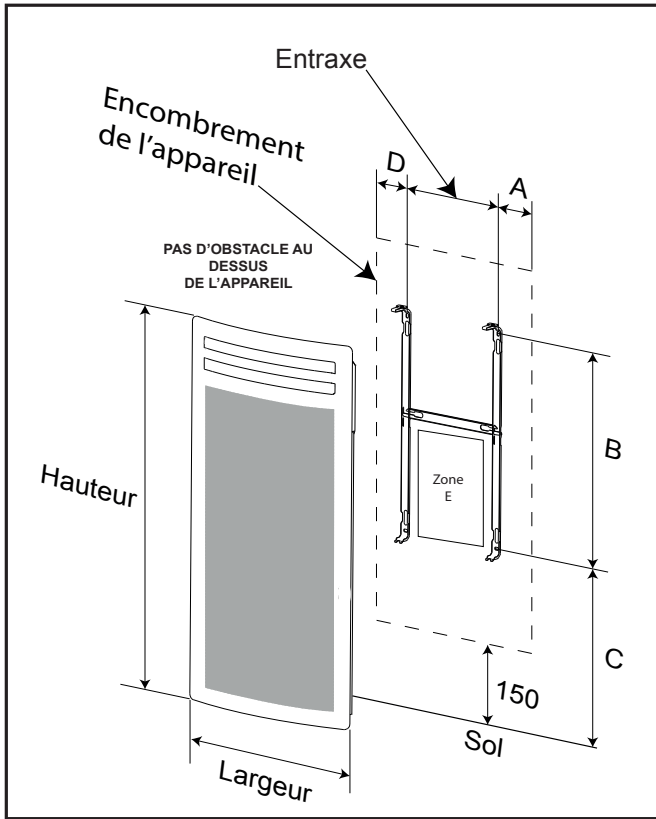

Modèle Vertical

Puissance	1000W	1500W	2000W
Entraxe	248		
A	95.7		
B	468		
C	242	294	474
D	96		



Veillez lire attentivement les règles de sécurité avant le raccordement de l'appareil.

- L'installation électrique doit être conforme aux normes en vigueur dans le pays d'installation (NFC 15-100 pour la France).
- L'appareil doit être raccordé sur un réseau électrique 230V 50Hz, par l'intermédiaire d'une boîte de raccordement.

Respecter le sens de branchement :

**MARRON = PHASE,
BLEU ou GRIS = NEUTRE,
NOIR = FIL PILOTE**





- Si le fil noir n'est pas utilisé, il doit être raccordé à une borne isolée électriquement et non raccordée au réseau électrique.

Le fil noir ne doit en aucun cas être raccordé à une borne de terre ou au fil VERT / JAUNE.

- Vérifier le branchement correct de tous les fils dans les bornes de la boîte murale de raccordement.

NOTA : Les ordres de programmation sont distribués par les signaux ci-dessous, mesurés par rapport au Neutre.

Les couleurs à respecter pour le branchement sont celles du cordon d'alimentation de l'appareil, elles ne correspondent pas nécessairement à celles des câbles de l'installation électrique.

Mode	Signal à transmettre	Mesure par rapport au neutre
Confort	—	0 Volt
Eco		230 Volts
Hors-gel		115 Volts négatif
Arrêt Chauffage		115 Volts positif
Conf. -1°C	 3s $\overline{\text{M}}$ 297s	230 Volts/3s
Conf. -2°C	 7s $\overline{\text{M}}$ 293s	230 Volts/7s

DEMARRAGE RAPIDE

- Mise en Marche / Arrêt chauffage de l'appareil

Appuyer sur  pour mettre l'appareil en marche ou pour l'arrêt chauffage de votre appareil.













- Réglage de la température souhaitée

Pour ajuster la température souhaitée, appuyer sur  ou .



- Sélection du mode de fonctionnement

Appuyer sur  pour choisir le mode de fonctionnement

VOUS SOUHAITEZ	APPUYER SUR	UTILISER LA FONCTION	L'ECRAN AFFICHE
Maintenir la température Confort.		CONFORT	
Maintenir la pièce à la température Economique.		ÉCONOMIQUE	
Maintenir la pièce à une température Hors Gel.		HORS-GEL	
Avant de pouvoir activer tout mode de programmation, vous reporter au paragraphe (Réglage de l'horloge et du jour).			
Appliquer l'ordre envoyé par votre centrale de programmation ou votre gestionnaire d'énergie.		PROGRAMMATION « AUTO »	
Appliquer un programme prédéfini ou personnalisé	3s*	PROGRAMMATION « PREDEFINIE »	

* L'appui 3s sur la touche  permet d'alterner entre la programmation «AUTO» et la programmation «PREDEFINIE»

- La fonction «Fenêtre Ouverte»

Appuyer sur  pour activer ou désactiver la fonction «Fenêtre Ouverte».



- La fonction «°C idéal»

Appuyer brièvement sur  pour réinitialiser le mode de fonctionnement standard (Usine).



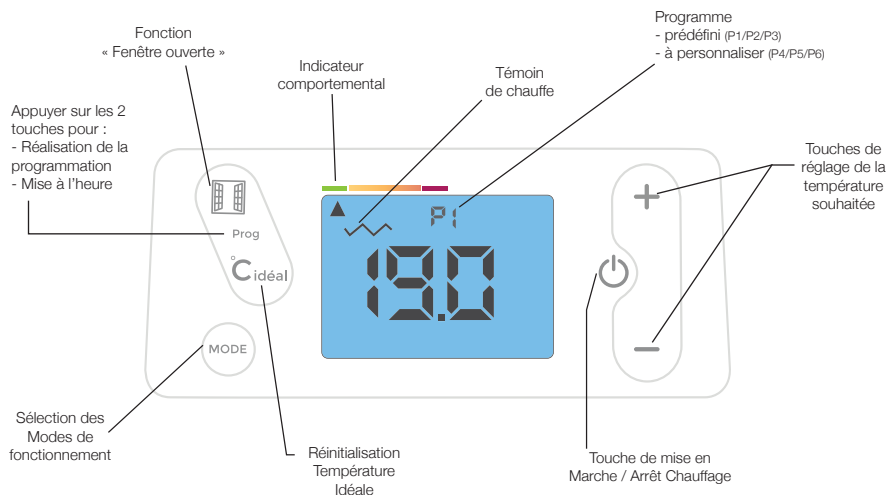

i Veillez à enlever la pellicule de protection du boîtier de commande.

2.1 - Mise en Marche / Arrêt chauffage de l'appareil :

Pour la mise en marche, appuyer sur , l'écran affiche la température de Confort : 19.0°C.

Pour l'arrêt chauffage, appuyer sur , l'écran affiche ----.

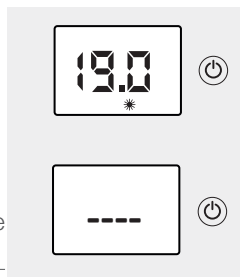

i - L'appareil conserve les réglages en mémoire, même en cas de coupure secteur.

2.2 - Mode Confort / Réglage de la température de consigne :

Appuyer sur **+** ou **-** pour augmenter ou diminuer la température de consigne souhaitée.



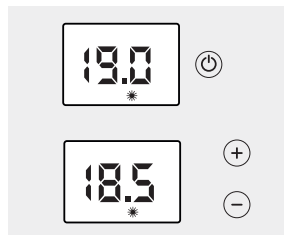





i Pour que la température se stabilise à la valeur souhaitée, fermer les portes de la pièce.



2.3 - Le sélecteur de MODE :

Effectuer des appuis successifs sur 

i Le sélecteur de mode vous permet de sélectionner 5 fonctions.

VOUS SOUHAITEZ	APPUYER SUR	UTILISER LA FONCTION	L'ECRAN AFFICHE
Maintenir la pièce à la température Confort.		CONFORT	
Maintenir la pièce à la température Economique.		ÉCONOMIQUE	
Maintenir la pièce à une température Hors Gel.		HORS-GEL	
Avant de pouvoir activer tout mode de programmation, vous reporter au paragraphe 2.6 (Réglage de l'horloge et du jour).			
Appliquer l'ordre envoyé par votre centrale de programmation ou votre gestionnaire d'énergie.		PROGRAMMATION « AUTO »	
Appliquer un programme prédéfini ou personnalisé	3s*	PROGRAMMATION « PREDEFINIE »	 P2 *exemple P2

* L'appui 3 secondes sur la touche  permet d'alterner entre la programmation «AUTO» et la programmation «PREDEFINIE»

2.4 - Mode Programmation : « AUTO »



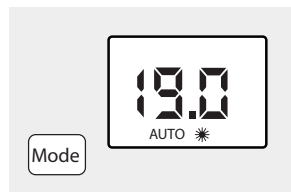

i

Ce mode permet le fonctionnement automatique par fil pilote de votre appareil de chauffage par l'intermédiaire d'une centrale de programmation ou d'un gestionnaire d'énergie.



Appuyer successivement sur  jusqu'à ce que le symbole «**AUTO**» s'affiche.



Nota : L'appui 3 secondes sur la touche  permet d'alterner entre la programmation «AUTO» et la programmation «PREDEFINIE»

ORDRES ENVOYES PAR LE FIL PILOTE	L'ECRAN AFFICHE	RESULTAT OBTENU
Arrêt chauffage		Arrêt instantané du chauffage
ECO		Abaissement de la température de 3,5°C par rapport à la position Confort ou selon votre choix.
Conf-1		Abaissement de la température de 1°C par rapport à la position Confort.
Conf-2		Abaissement de la température de 2°C par rapport à la position Confort.
Hors Gel		Maintient la température de la pièce à environ 7°C.

Particularités



Dans le cas des modes de forçage Confort, Economique et Hors-Gel, les ordres Hors-Gel et Arrêt chauffage envoyés par la centrale de programmation ou le gestionnaire de tarification sont prioritaires. Pour vous le signaler, le symbole «AUTO» clignote.

Fonctions choisies	Centrale de programmation ou gestionnaire d'énergie	
	Ordre envoyé par fil pilote : HG	Ordre envoyé par fil pilote : Arrêt chauffage
19,0°C		
ECO		
HG		

2.6.2 - Verrouillage parental simple :

Appuyer simultanément sur les touches + et - pendant 3s pour verrouiller ou déverrouiller le clavier.



Cette fonction permet de bloquer l'accès aux réglages de l'appareil afin d'empêcher toute modification intempestive. La touche Marche / Arrêt chauffage demeure active, même quand le verrouillage parental est activé.

2.6.3 - Verrouillage parental avec code :

Vous avez la possibilité de verrouiller le clavier par un code personnel à 4 chiffres

- Pour verrouiller

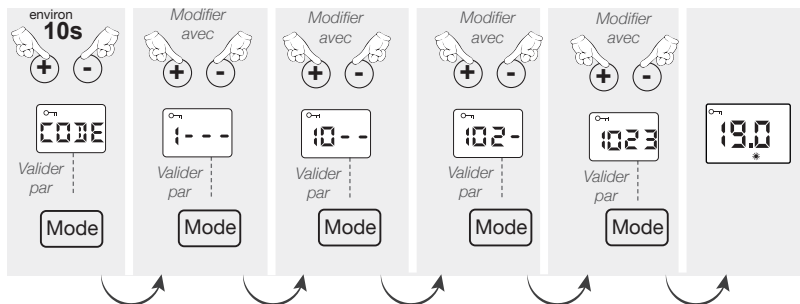

Il est IMPORTANT de bien se souvenir de ce code. En cas d'oubli, vous ne pourrez plus déverrouiller le clavier

- Pour déverrouiller

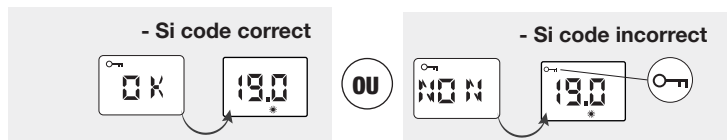
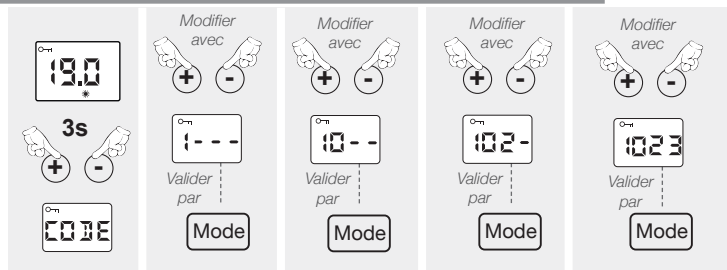

2.7 - Les fonctions économiques :



2.7.1- Détection d'absence :

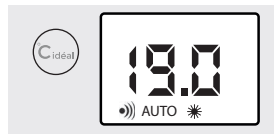

Cette fonction est activée automatiquement en mode . Elle peut être désactivée (voir tableau ci-dessous)



En cas d'absence prolongée, l'appareil diminue progressivement sa consigne de température. Lorsqu'il détecte une présence, il réagit et revient dans le mode de fonctionnement défini par l'utilisateur.

Choix du mode de fonctionnement de la détection d'absence

Appuyer sur  pour éteindre votre appareil
Appuyer simultanément sur  et sur  jusqu'à ce que s'affiche l'option de détection 1, 2 ou 3.

- Appuyer sur  ou  pour choisir l'option de détection.

- Enregistrer en appuyant sur MODE.

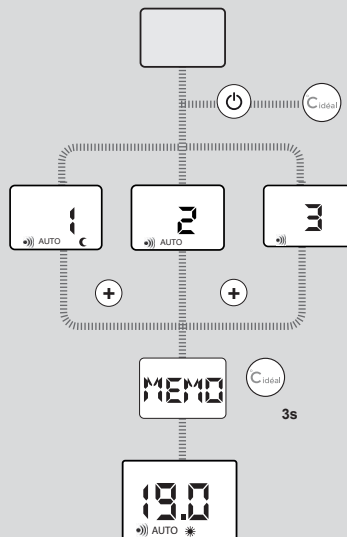

Option 1 : (mode par défaut) :



Priorité aux économies.





Option 2 :

Priorité au confort.



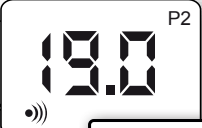

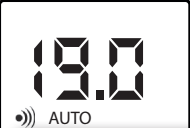
Option 3 :

La détection de présence ne tient pas compte des ordres de la programmation.

OPTION	Ordre Fil Pilote	Résultat
 absence	CONFORT	Passage progressif en ECO (en 1h30) Mode ECO
	ECO	
 mouvement	CONFORT	Passage immédiat en CONFORT Mode ECO
	ECO	

OPTION 	Priorité au confort.		
	Ordre Fil Pilote	Résultat	
 absence	<input type="button" value="CONFORT"/>	Passage progressif en ECO (en 1h30)	
 mouvement	<input type="button" value="ECO"/>	Passage immédiat en confort	

Passage progressif en ECO : En cas d'absence prolongée, la consigne de température de l'appareil diminue progressivement par paliers de 30min en CF-1 puis CF-2, jusqu'à l'affichage d'ECO.

OPTION Détection 	Priorité à l'économie Mode de fonctionnement détecteur de mouvement sans Programmation		
	Ordre Fil Pilote	Résultat	
 absence	-	Passage progressif en ECO (en 1h30)	
 mouvement	-	Mode Confort	

2.7.2- Mode Economique « ECO » :

Appuyer successivement sur jusqu'à ce que le mode Economique «**ECO**» s'affiche.



Pour visualiser la consigne **ECO**, appuyer brièvement sur + ou -.

Pour modifier la température de consigne **ECO** :

Appuyer sur 3s jusqu'à ce que la température de consigne **ECO** clignote.

Appuyer sur + ou - pour modifier.

Pour valider, appuyez sur .

En cas d'absence de courte durée (+ de 2h), il est conseillé, pour un maximum d'économie, d'utiliser ce mode de fonctionnement. Il provoque un abaissement de la température de la pièce de 3,5.°C environ par rapport à la température de consigne.

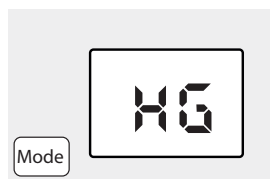

2.7.3- Dérogation en Mode Hors-Gel «HG» :

Appuyer successivement sur **Mode** jusqu'à ce que le mode Hors-Gel « HG » s'affiche.





i Pour un maximum d'économie, en cas d'absence de longue durée (+ de 24h), utilisez ce mode. Il permet de maintenir la température de la pièce à environ 7°C.

2.7.4 - Détecteur de fenêtre ouverte :

Pour activer la fonction, appuyer sur la touche  . Le symbole  apparaît à l'écran.

Le symbole  clignote lorsque le chauffage s'est arrêté suite à une détection.

Un appui sur la touche  remettra automatiquement le chauffage en fonctionnement.

Pour désactiver la fonction, appuyer sur la touche  . Le symbole  disparaît de l'écran.

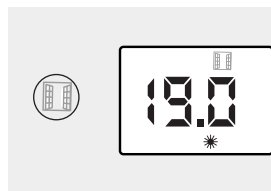

i Cette fonction arrête automatiquement le chauffage en cas de détection d'une chute brutale de température dans la pièce (Ex : une fenêtre ou une porte ouverte).

2.7.5 - L'indicateur comportemental :

Cet indicateur permet d'optimiser le réglage de la température de confort. En fonction de sa position, le curseur sensibilise l'utilisateur sur le caractère économique ou non du réglage. Si le curseur se trouve au niveau du symbole vert, la température réglée est inférieure ou égale à la température conseillée de 19°C.

Le curseur apparaît lors d'un changement de consigne

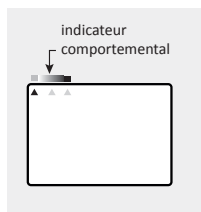

i Cet indicateur permet de contrôler mais aussi d'ajuster la température désirée en fonction de son impact sur la consommation

2.7.6 - Le témoin de chauffe :

Le témoin  vous indique la mise en chauffe de votre appareil. Lorsque la température souhaitée est stabilisée, il s'allume et s'éteint selon les besoins de chauffe.



2.7.7 - Température idéale :

Un appui sur la touche 

Les températures de confort et ECO reviennent aux températures préconisées de 19°C pour le Confort et 15,5°C pour l'ECO.



Un appui de 10s sur la touche 

L'appareil se positionne en mode auto, les fonctions à économie d'énergie sont activées et les températures de Confort et ECO reviennent aux températures préconisées de 19°C pour le confort et 15,5°C pour l'ECO.

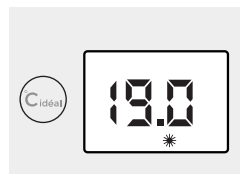

Cette fonction règle automatiquement l'appareil pour garantir le confort avec un maximum d'économies.

2.7.8 - Paramétrage des fonctions annexes :

Ce menu vous permet de verrouiller ou de déverrouiller certaines options et de régler certains paramètres.



Pour accéder au NIVI, appuyer sur , l'écran affiche .

Un appui de 3s sur et sur l'écran affiche NIVI. Un appui de 3s sur donne accès au réglage des différents paramètres (voir ci-dessous).

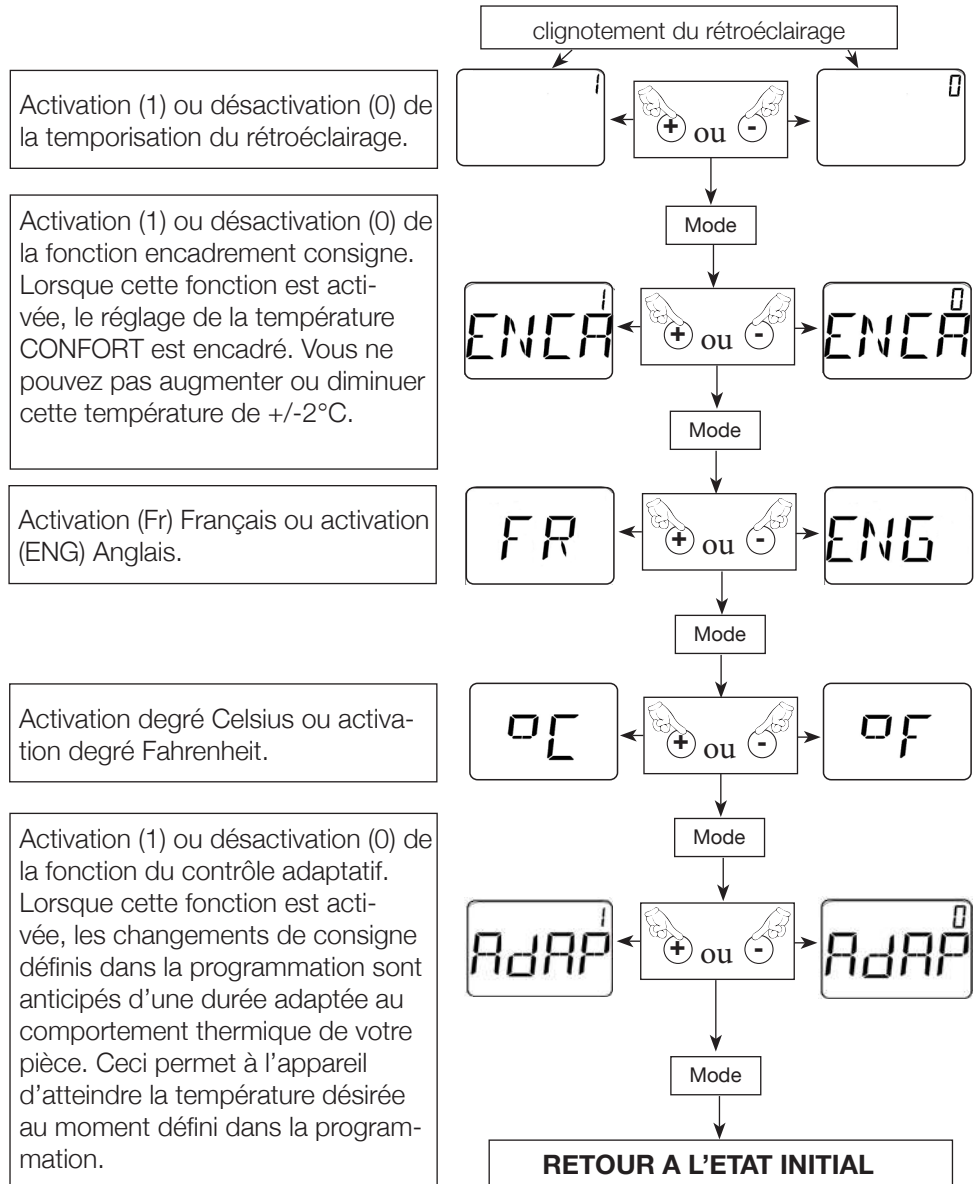



2.7.9 -Mode de Fonctionnement :
«La programmation prédéfinie P1/P2/P3 ou à personnaliser P4/P5/P6»

i Ce mode permet le fonctionnement automatique journalier de votre appareil de chauffage soit en consigne Confort, soit en consigne Eco.



Vous voulez affecter un programme à chaque jour de la semaine, pour cela :

- Appuyer simultanément pendant 3 secondes sur les touches  et .

- L'écran affiche «Pr», appuyer sur Mode

- Attribuer l'un des programmes (prédéfini ou personnalisé) à chaque jour de la semaine avec les touches  et  du menu déroulant.



- Valider par la touche Mode, l'écran affiche «Pr».

- Pour sortir, appuyer sur  ou  jusqu'à l'affichage «Exit» du menu déroulant.

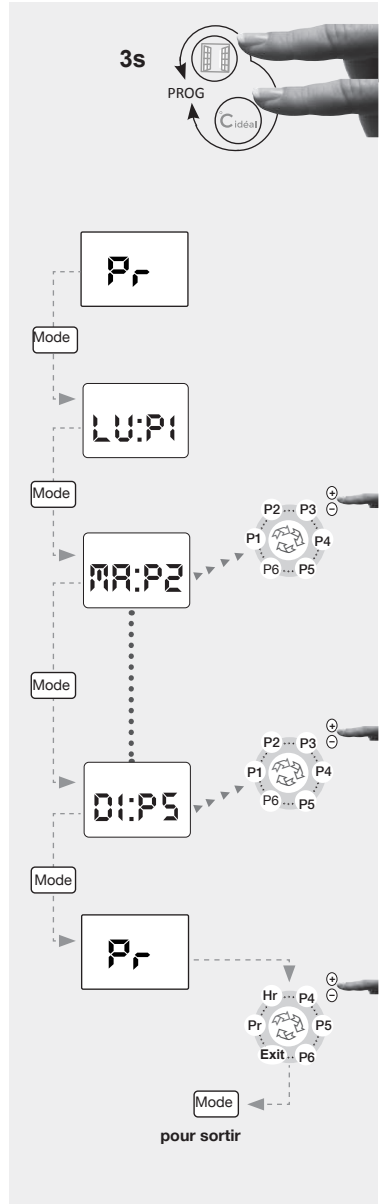
- Valider par Mode pour sortir.



SIGNIFICATION DES PROGRAMMES PREDEFINIS (P1/P2/P3) ET A PERSONNALISER (P4/P5/P6).

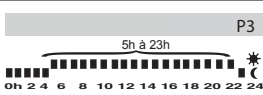

Programme prédéfini	Choix	Signification
 <p style="text-align: center;">P1</p>	P1	Le programme P1 vous permet d'avoir la température de consigne Confort le matin de 5h à 9h et le soir de 17h à 23h.
 <p style="text-align: center;">P2</p>	P2	Le programme P2 vous permet d'avoir la température de consigne Confort le matin de 5h à 9h, le midi de 12h à 14h et le soir de 17h à 23h.
 <p style="text-align: center;">P3</p>	P3	Le programme P3 vous permet d'avoir la température de consigne Confort de 5h à 23h.
Programmes à personnaliser voir pages suivantes	P4 P5 P6	Les programmes P4, P5, P6 vous permettent de personnaliser les plages horaires de la température de consigne Confort, suivant vos besoins.

 Si aucune action sur les touches ⊕ et ⊖ pendant 15 secondes, l'afficheur revient à sa position initiale soit 19.0°C.

MODE DE FONCTIONNEMENT « PROGRAMMATION A LA CARTE » P4/P5/P6 :

Ce mode permet le fonctionnement automatique journalier de votre appareil de chauffage soit en consigne Confort, soit en consigne Eco. Pour cela :

Quelque soit le mode de fonctionnement en cours :

- Appuyer simultanément pendant 3 secondes sur les touches  et 

«Pr» s'affiche à l'écran,

- Appuyer sur la touche ⊕ ou ⊖ pour choisir l'un des programmes «P4/P5/P6» dans le menu déroulant.

(Nous choisissons le programme P4, comme exemple).

- Valider par Mode.

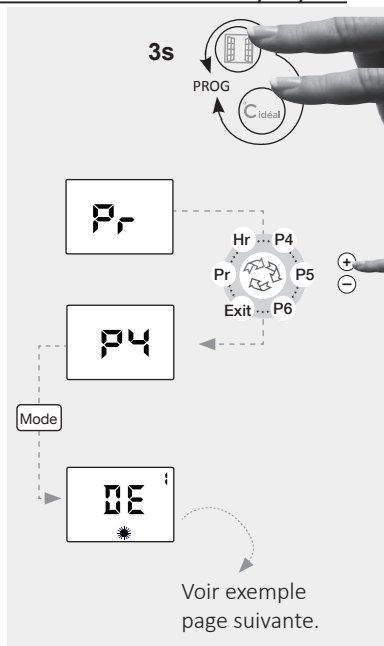





Vous pouvez ainsi définir vos propres plages horaires en mode CONFORT; les plages horaires complémentaires seront automatiquement affectées en mode ECO. (Voir exemple page suivante).

 Pour les programmes P4/P5/P6, par défaut, le réglage usine est sur Eco toute la journée .

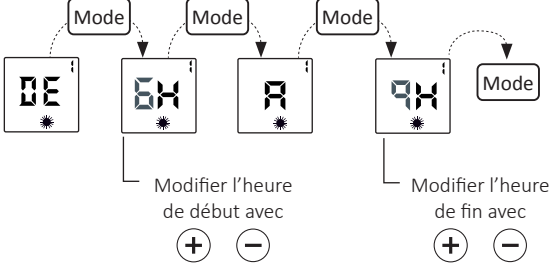
COMMENT ÉTABLIR LE PROGRAMME A LA CARTE ? EXEMPLE - P4

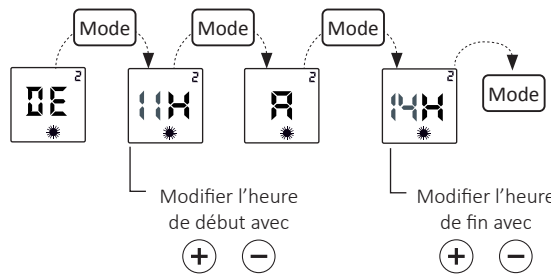
Prenons l'exemple pour le LUNDI «LU : P4 », nous souhaitons avoir la température de consigne Confort sous 3 plages horaires différentes : le matin de 6h à 9h, le midi de 11h à 14h et le soir de 18h à 22h.

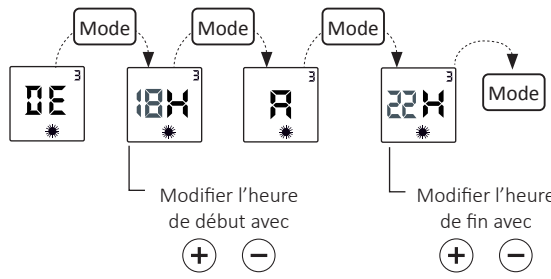
Ex. de 6h à 9h	Choix : plage 1	Résultat
		<p>La plage horaire n°1 de 6h à 9h est validée, vous passez automatiquement à la plage horaire n° 2</p>
		<p>La plage horaire n°2 de 11h à 14h est validée, vous passez automatiquement la plage horaire n°3</p>
		<p>La plage horaire n°3 de 18h à 22h est validée, vous revenez à la position initiale Pr.</p> <p>Programmer P5 ou P6 ou choisir Exit pour sortir. Valider par Mode.</p>

- Procédez de la même manière pour les programmes P5 et P6, soit en conservant le programme que vous avez défini précédemment, soit en le modifiant.
- Valider par Mode et choisir «Exit» pour sortir, puis valider par Mode.

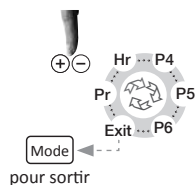

2.8 - Mise en harmonie des affichages (Thermostat/Thermomètre) :

- Opération facultative -

Il n'est pas anormal qu'il y ait un écart entre l'affichage de l'appareil et celui d'un thermomètre. Si cet écart est supérieur à +/- 0,5°C, il est possible d'harmoniser les deux affichages.

Mode opératoire :

Pour comparer la température affichée par le radiateur avec celle indiquée par un thermomètre, il faut :

- s'assurer que les consignes de la notice d'installation, notamment le positionnement et les distances minimales, sont respectées,
- fermer tous les ouvrants extérieurs du logement ainsi que la ou les portes intérieures du local chauffé par le radiateur,
- placer votre thermomètre au centre de la pièce à une hauteur d'environ 1,2m, ne pas le poser sur un meuble,
- mettre le radiateur en mode CONFORT manuel,
- vérifier que votre consigne est réglée entre 17 et 23°C,
- attendre la stabilisation thermique du local (environ 6h) et éviter autant que possible les allées et venues dans le local,
- s'assurer que la température affichée sur le radiateur et celle sur le thermomètre sont stables.

Ce réglage ne peut être réalisé que si les conditions ci-dessus sont respectées.

Le thermostat étant sur mode CONFORT, appuyer 3s sur Mode, deux cas peuvent se présenter :

- La température de consigne clignote, l'harmonisation est alors possible.
 - Afficher la température indiquée par votre thermomètre avec les touches + et -
 - Valider par la touche Mode
- L'affichage indique «NON» : l'harmonisation est impossible (il faut alors attendre que la température se stabilise).



Si vous n'exercez aucune action sur les touches + et - pendant 15 secondes, l'afficheur revient à sa position initiale.

- AVERTISSEMENT-

Cette fonction ne corrige pas les défauts d'installation et doit être utilisée uniquement si l'installation est conforme.

Utilisation du mode 6 ordres par fil pilote.

Si votre installation est gérée par un gestionnaire du type Tempo d'EDF, les abaissements de Conf.-1 ou Conf.-2 se feront sur ordre de cette centrale, selon la période tarifaire.

Les 6 ordres sont Conf., Eco., Conf.-1, Conf.-2, Hors -Gel, et Arrêt chauffage (voir tableau du chapitre - raccordement électrique).

- Votre appareil étant équipé d'un thermostat électronique 6 ordres : les changements commandés par le gestionnaire et le programmeur ne sont pas immédiats : il faut attendre environ 15 secondes avant leur prise en compte.

- **Usage exceptionnel** : Dérogation d'un appareil de sa programmation

Quelque soit l'ordre transmis par la Centrale de programmation ou le gestionnaire d'énergie, vous pouvez :









- Si l'appareil est installé dans une chambre occupée par une personne malade, par exemple, maintenir la température CONFORT en permanence à 19.0. Pour cela, veuillez vous reporter au chapitre «2.3 - Le sélecteur de MODE» et sélectionner «CONFORT», sous réserve des ordres prioritaires par délestage Hors-gel ou Arrêt chauffage.
- Si la pièce est inoccupée (chambre d'amis par exemple), maintenir la température à une valeur très basse en permanence (Fonction HGEL). Pour cela, veuillez vous reporter au chapitre «2.3 - Le sélecteur de MODE» et sélectionner «HORS-GEL», sous réserve de l'ordre prioritaire par délestage Arrêt chauffage.

- Dans les 2 cas ci - dessus, dès suppression de l'usage exceptionnel, replacer le mode de fonctions sur AUTO (voir chapitre 2.4).

- **NOTA** : Si votre installation est équipée d'un délesteur de puissance, le délestage est prioritaire; il est possible que l'appareil ne chauffe pas, le mode de fonctions étant sur 19.0.

AUTO

Dès disparition du signal de délestage, l'appareil se remettra en chauffe.

NATURE	VERIFICATION	ACTION
L'appareil ne chauffe pas	■ S'assurer que l'écran digital est actif.	■ Appuyer sur  ■ Appuyer successivement sur  jusqu'à ce que la position Confort  s'affiche.
	■ Si l'écran digital n'est toujours pas allumé.	■ S'assurer que les disjoncteurs d'installation sont enclenchés et appuyer sur  .
	■ S'assurer d'être en mode confort	■ Appuyer successivement sur  jusqu'à ce que la position Confort  s'affiche.
	■ Vérifier si le symbole  clignote.	■ Fermer la porte et/ou la fenêtre, réinitialiser la fonction en appuyant sur  .
	■ L'écran digital est actif, le témoin de chauffe est éteint.	■ Vérifier la valeur de la consigne. ■ La température ambiante ne nécessite pas de chauffer. ■ L'appareil est en ECO ou en délestage : s'assurer que le système de délestage n'a pas coupé l'alimentation de l'appareil.
L'appareil chauffe tout le temps	■ Vérifier que le réglage de la température n'a pas été modifié. ■ Vérifier que l'appareil n'est pas situé près d'une porte ouverte ou/et dans un courant d'air.	■ Régler de nouveau la température. ■ Fermer la porte ou supprimer le courant d'air.
L'appareil ne suit pas les ordres de programmation	■ Vérifier qu'il est en mode programmation ■ Vérifier la programmation	■ Mettre en mode programmation ■ Réaliser la programmation

DANS TOUS LES AUTRES CAS, CONTACTEZ UNE PERSONNE QUALIFIÉE

4 CONSEILS - ENTRETIEN

■ Pour conserver les performances de l'appareil, il est nécessaire d'effectuer régulièrement un dépoussiérage de l'intérieur de celui-ci en passant l'aspirateur sur les entrées et sorties d'air.

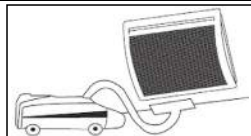

■ Utilisez de préférence des produits nettoyants universels à base d'agents tensio-actifs (savon, ...) et un chiffon type microfibras. Pour un simple dépoussiérage, un chiffon suffit. L'entretien doit être effectué hors tension et après que l'appareil a refroidi.

Recommandations et conseils

Lors de la première chauffe, il peut s'échapper une odeur, ce phénomène disparaît après quelques minutes de fonctionnement.

Si votre installation est équipée d'un délesteur : Le délestage étant prioritaire, il est possible que l'appareil ne chauffe pas, en cas de surconsommation momentanée (lave-linge + four + fer à repasser...). Ceci est normal. Dès rétablissement d'une consommation normale, l'appareil se remettra en chauffe.

Prévu pour être raccordé à un réseau d'alimentation électrique 230V~50Hz.

TOUTES LES INTERVENTIONS SUR NOS APPAREILS DOIVENT ÊTRE EFFECTUÉES HORS TENSION ET PAR UN PERSONNEL QUALIFIÉ. NE JAMAIS UTILISER DE PRODUITS ABRASIFS OU À BASE D'ACÉTONE QUI RISQUERAIENT DE DÉTÉRIORER LE REVÊTEMENT DE L'APPAREIL.

5 CARACTERISTIQUES

	REFERENCES	PUISSANCE (W)	INTENSITE (A)	HAUT. (mm)	LARG. (mm)	EPAISS. Appareil (mm)	POIDS Appareil seul (kg) *
Horizontal	M241110	300	1,3	440	452	113	3,8
	M241111	500	2,2		532		4,4
	M241112	750	3,3		532		4,4
	M241113	1000	4,3		637		5,3
	M241114	1250	5,4		742		6,1
	M241115	1500	6,5		847		7,0
	M241117	2000	8,7		1057		8,7
Vertical	M241213	1000	4,3	847	440	123	7,0
	M241215	1500	6,5	1057			8,7
	M241217	2000	8,7	1162			9,5

* = (+/-10%)

6

IDENTIFICATION DE VOTRE APPAREIL

IMPORTANT : LES CARACTÉRISTIQUES DE L'APPAREIL SONT INDICÉES SUR L'ÉTIQUETTE SIGNALÉTIQUE.



L'apposition de cette marque par le fabricant garantit que l'appareil respecte les directives communautaires européennes de sécurité (directive basse tension- DBT) de compatibilité électromagnétique (CEM), et de limitation de substances dangereuses (ROHS) et d'écoconception applicable aux produits liés à l'énergie (ERP).

classe II



Appareil de classe 2 : signifie que l'appareil est à double isolation et ne doit donc pas être raccordé au conducteur de protection (fil de terre).

IP....

Indice de Protection de l'enveloppe de l'appareil contre la pénétration des corps solides et liquides



LES DÉCHETS ÉLECTRIQUES NE DOIVENT PAS ÊTRE JETÉS AVEC LES DÉCHETS MÉNAGERS. VEUILLEZ RECYCLER DANS LES CENTRES APPROPRIÉS.



FR

Cet appareil et ses accessoires se recyclent

REPRISE À LA LIVRAISON



OU

À DÉPOSER EN MAGASIN



OU

À DÉPOSER EN DÉCHÈTERIE



Points de collecte sur www.quefairedemesdechets.fr
Privilégiez la réparation ou le don de votre appareil !

L'étiquette signalétique est placée en bas et à droite (côté commande) de votre appareil, elle permet de l'identifier.

Elle est composée de :

- La référence complète de l'appareil et son indice de fabrication (rep.A) à préciser pour le SAV.
- Sa puissance en Watt (rep. B).
- Les certificats de conformités (rep. C-D-E-F).
- N° du constructeur (rep X).

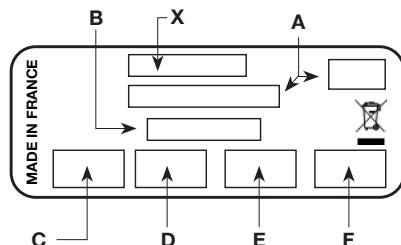

Garantie

Document à conserver par l'utilisateur et à présenter en cas de réclamation.

Le présent document doit être conservé par l'utilisateur et présenté en cas de demande de prise en charge au titre de la garantie.

GARANTIE Commerciale - Les produits bénéficient d'une garantie commerciale de 3 ans à compter de la date d'achat, sous réserve de présentation d'un justificatif d'achat (facture ou ticket de caisse). À défaut de justificatif d'achat, la garantie pourra être appliquée à partir de la date de fabrication du produit, sous réserve de sa traçabilité.

La garantie commerciale est valable uniquement en France métropolitaine. Cette limitation géographique ne fait pas obstacle à l'application des garanties légales de conformité et des vices cachés, conformément aux dispositions applicables dans l'Union européenne.

La garantie est strictement limitée au remplacement gratuit ou à la réparation en usine de la pièce ou des pièces reconnue(s) défectueuse(s) du Produit.

Sont entendues comme défectueuses, les pièces présentant un défaut de fabrication. La garantie exclut tout frais de main d'oeuvre et de déplacement (tels que notamment ceux liés à la récupération, le démontage et remontage du Produit ou de la pièce défectueuse), tout frais de transport / expédition des Produits ou de la / des pièce(s) défectueuse(s), ainsi que toute indemnité à titre de dommages et intérêts. La garantie ne peut être actionnée que pour les Produits qui ont fait l'objet d'un usage normal dans les conditions d'emploi pour lesquelles ils sont prévus, et conformément aux prescriptions des notices d'utilisation et modes d'emploi accompagnant les Produits.

La garantie ne s'applique pas en cas de cas fortuits ou de force majeure ainsi que pour les remplacements ou réparations qui résulteraient de l'usure normale des Produits, de détériorations ou d'accidents provenant de la négligence ou de la faute de l'utilisateur ou tout tiers, de transformation sur les Produits, du défaut d'installation, d'un dimensionnement inadapté, d'un réseau d'alimentation ne respectant pas la norme NF EN 50 160, de surveillance, d'entretien, de stockage et d'utilisation anormale ou non conforme aux prescriptions de la notice.

GARANTIES Légales - Les dispositions ci-dessus ne font pas obstacle à l'application des garanties légales prévues par la loi, notamment la garantie des vices cachés (articles 1641 et suivants du Code civil), la garantie légale de conformité (articles L.217-3 et suivants du Code de la consommation), dont le consommateur pourrait bénéficier auprès du vendeur, lesquelles s'appliquent indépendamment de la garantie commerciale mentionnée ci-dessus.



Référence d'appareil :

Semaine de fabrication :

Nom et adresse de l'utilisateur :

.....

.....

CACHET DU VENDEUR



www.intuis.fr

Le Groupe Muller
et ses marques professionnelles

AIRELEC APPLIMO CAMPA

Noirot  Muller Intuitiv

sont devenus



www.intuis.fr

service-client-elec@groupe-intuis.fr

